

## LE TOP EN PROMO

OFFRES VALABLES DU 1<sup>ER</sup> JUIN AU 30 NOVEMBRE 2020

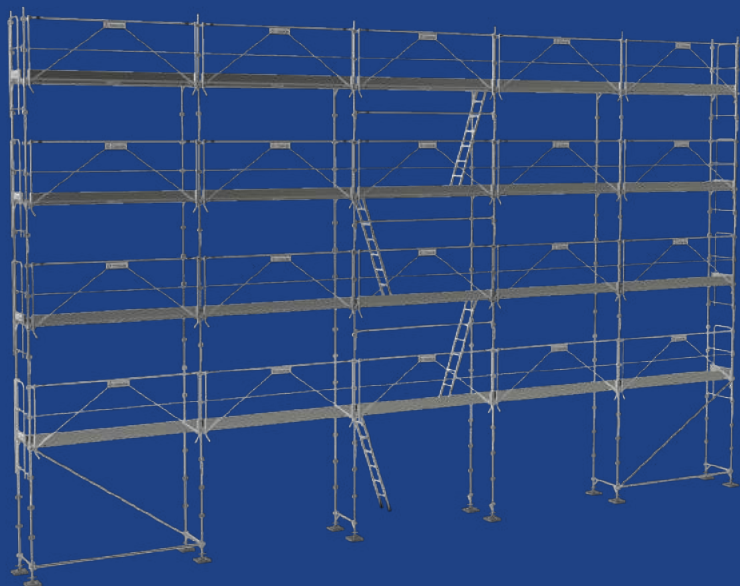

PROFITEZ DE NOS OFFRES PRODUITS  
**ÉLIGIBLES À LA SUBVENTION AFS+**  
ÉCHAFAUDAGES ALU ACIER R200



**PRIX PROMO**  
**9990€HT!**

R200 PREMIUM 160 M<sup>2</sup>  
ACIER avec garde-corps FUSIO  
+ planchers acier + plinthes

P.2

**AIDES FINANCIÈRES  
SIMPLIFIÉES ÉCHAFAUDAGES +**  
VOUS POUVEZ EN BÉNÉFICIER POUR VOUS ÉQUIPER  
ET PRÉVENIR LES RISQUES PROFESSIONNELS DE CHUTE  
EN HAUTEUR.

Subventionnez jusqu'à **40% du montant HT**  
dans la limite d'une aide totale de **25 000 Euros HT**  
Disponibles jusqu'au **31/12/2020**

Contactez nos services commerciaux pour + d'infos.  
Vos clients peuvent aussi se renseigner sur les critères d'attribution en  
remplissant le formulaire disponible sur : [www.tubescacomabi.com/afs](http://www.tubescacomabi.com/afs),  
ou se rapprocher de leur Caisse d'Assurance Maladie, dossier de  
réservation sur : [ameli.fr/entreprise](http://ameli.fr/entreprise)

### NEOLIUM BOX



**À PARTIR DE**  
**2660€HT!**

P.9

### NOUVEAU



### LES INDISPENSABLES DE LA REPRISE

PROFITEZ DE NOS PRODUITS  
EN DÉPART EXPRESS !



P.4

R200 FIRST 80 M<sup>2</sup> ACIER  
avec garde-corps LISSES

**PRIX PROMO**  
**4670€HT!**



### TÉLÉCHARGEZ L'APPLICATION TUBESCA COMABI

Fiches produits  
Notices de montage  
Fiches de contrôle  
Fiches SAV  
Certificats  
Catalogue  
TopAxess  
et bien d'autres avantages !

disponible gratuitement sur :





**LOTS D'ÉCHAFAUDAGES R200**

GARDE-CORPS MONOBLOC

**FIRST 80 M<sup>2</sup>**

L: 9,00 m - H: 6,00 m plancher  
Surface de travail 10 x 8 m  
1 lot de 3 amarrages recommandés

**À PARTIR DE 5390€HT**



R200 FIRST 80 M<sup>2</sup> ACIER avec garde-corps FUSIO

**MEDIUM 104 M<sup>2</sup>**

L: 12,00 m - H: 6,00 m plancher  
Surface de travail 13 x 8 m  
2 lots de 3 amarrages recommandés

**À PARTIR DE 6780€HT**



R200 MEDIUM 104 M<sup>2</sup> ACIER avec garde-corps FUSIO

**PREMIUM 160 M<sup>2</sup>**

L: 15,00 m - H: 8,00 m plancher  
Surface de travail 16 x 10 m  
2 lots de 3 amarrages recommandés

**À PARTIR DE 9990€HT**

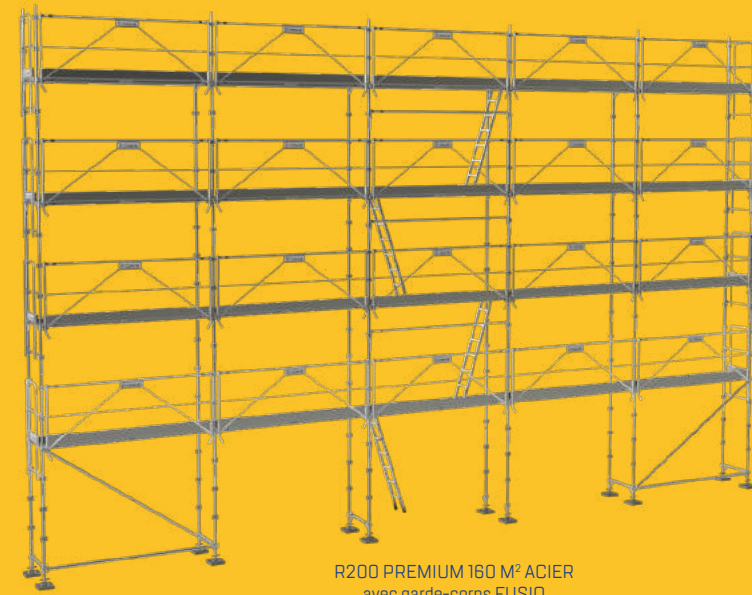

R200 PREMIUM 160 M<sup>2</sup> ACIER avec garde-corps FUSIO

**PONT COUVREUR 9,00 M**

Modèles de pont couvreur 4 ou 6 m disponibles sur demande  
✓ Unique sur le marché.  
✓ Montage 100 % sécurisé.

**PRIX PROMO 4090€HT**

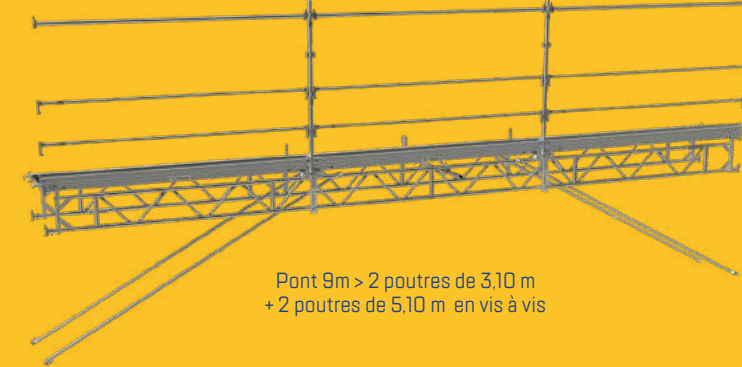

Pont 9m > 2 poutres de 3,10 m + 2 poutres de 5,10 m en vis à vis

**COMPOSITION PONT**

CODE	DÉSIGNATION	QTE
00010520	RCM630 Lisse latérale 3.00m	6
00015162	MH2400 Diagonale horizontale à collier maille	4
00080450	RCM12 Goupille D12 mm	4
00081440	RCM230 Collier orientable EN74	2
04002007	R5 Montant 1.00m Acier	4
04010201	PC300 Plinthe acier 3.00 m	3
04010320	Plancher R08-C3000X730	3
04099142	Demi Chariot Roulant (à utiliser par 2 avec un longeron standard)	4
04099143	Garde-corps d'extrémité 60cm passage sous gouttières	4
04099146	Barre-col-de-cygne	1
04099147	Boîte de 25 goupilles axes 12mm + beta	2
04099148	Liaison Poutre Aluminium sur douilles réversibles	4
04204011	MS300 Longeron 3.00m	3
04204017	MS080 Longeron 0.80m	2
06001001	Poutre Aluminium 3.10mxH=0.40 m	2
06001003	Poutre Aluminium 5.10mxH=0.40 m	2
06001007	Ensemble 4 manchons de liaison poutre Aluminium	1
00035354	Notice R200 Couvreur	1
00034413	Notice R200	1

**COMPOSITION DÉPORTS**

CODE	DÉSIGNATION	VERSION		
		A	B	C
00080450	RCM12 Goupille D12 mm	2	2	1
04002007	R5 Montant 1.00m Acier	2	2	1
04010208	PC080 Plinthe acier 0.80 m	2	1	1
04010205	PC150 Plinthe acier 1.50 m	-	-	-
04010207	PC100 Plinthe acier 1.00 m	-	1	-
04099143	Garde-corps d'extrémité 0.60 m passage sous gouttières	1	1	1
04204007	MS080 Longeron 0.80 m	3	1	-
04204008	MS100 Longeron 1.00 m	-	3	-
04204008	SOLIDIUM MS150 Longeron 1.50 m	-	-	3
04210110	Plateau R14AC-CS-0M80XDM36	2	-	-
04210109	Plateau R14AC-CS-1M00XDM36	-	2	-
04210107	Plateau R14AC-CS-1M50XDM36	-	-	2
04220018	CONSOLE C08-EMD-900	2	-	-
04220019	C08-EMD1000 Console avec manchon + douilles 1.00 m	-	2	-
00010915	RCM615 Lisse latérale 1.50 m	-	-	2
00033551	Jambe de force montée couvreur	-	-	2
04230031	MS8 Jambe de force	-	2	-
00033552	Cadre spécial couvreur	-	-	1

**DÉPORTS COUVREUR\***

0,80 m, 1,00 m ou 1,50 m de départ en toute sécurité

\*SUBVENTION SOUMISE À L'ACHAT DE STRUCTURE

**À PARTIR DE 459€HT**

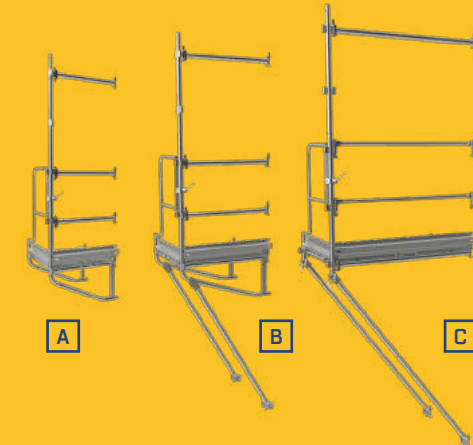

VERSION	CODE PROMO Gencod	PRIX PROMO Tarif 2020
✓ ACIER 1	OP000397 3534740159751	<b>5750€HT</b> 12248€HT
✓ ACIER 1*	OP000613 3534740170541	<b>5390€HT</b> 11718€HT
✓ ACIER 2	OP000399 3534740159775	<b>7300€HT</b> 15222€HT
✓ ACIER 2*	OP000614 3534740170558	<b>6780€HT</b> 14443€HT
✓ ACIER 3	OP000401 3534740159799	<b>10650€HT</b> 23796€HT
✓ ACIER 3*	OP000615 3534740170565	<b>9990€HT</b> 22484€HT

\* Même composition mais avec planchers acier

VERSION	CODE PROMO Gencod	PRIX PROMO Tarif 2020
✓ ALU 4	OP000634 3534740171562	<b>7490€HT</b> 16637€HT
✓ ALU 4**	OP000635 3534740171579	<b>7980€HT</b> 16903€HT
✓ ALU 5	OP000636 3534740171586	<b>9250€HT</b> 19787€HT
✓ ALU 5**	OP000637 3534740171593	<b>9970€HT</b> 21416€HT
✓ ALU 6	OP000638 3534740171609	<b>14480€HT</b> 31412€HT
✓ ALU 6**	OP000639 3534740171616	<b>15770€HT</b> 34852€HT

\*\* Même composition mais avec planchers aluminium

**COMPOSITION**

Code	Désignation	Version	ACIER	ACIER	ACIER	ALU	ALU	ALU
			FIRST 80 m <sup>2</sup>	MEDIUM 104 m <sup>2</sup>	PREMIUM 160 m <sup>2</sup>	FIRST 80 m <sup>2</sup>	MEDIUM 104 m <sup>2</sup>	PREMIUM 160 m <sup>2</sup>
00033512	RCM14 Socle à vis articulé débattement 0.65 m (D38 mm)	8 8	10 10	12 12	8 8	10 10	12 12	12 12
00080450	RCM12 Goupille D12 mm	24 24	30 30	48 48	24 24	30 30	48 48	48 48
04702013	R1 Cadre de départ en U 1.20 m - Aluminium	- -	- -	- -	4 4	5 5	6 6	- -
04002009	R1 Cadre de départ en U 1.20 m - Acier	4 4	5 5	6 6	- -	- -	- -	- -
04702010	R3 Cadre en H 2.00 m - Aluminium	- -	- -	- -	10 10	12 12	20 20	20 20
04002004	R3 Cadre en H 2.00 m - Acier	10 10	12 12	20 20	- -	- -	- -	- -
04702011	R4 Cadre 2.00 m asymétrique - Aluminium	- -	- -	- -	2 2	3 3	4 4	4 4
04002006	R4 Cadre 2.00 m asymétrique - Acier	2 2	3 3	4 4	- -	- -	- -	- -
04204011	MS300 Longeron 3.00m	1 1	1 1	2 2	1 1	1 1	2 2	2 2
00010520	RCM630 Lisse latérale 3.00m	2 2	2 2	3 3	2 2	2 2	3 3	3 3
04005005	RCM30 Diagonale verticale indexée, maille 3.00 x 2.00m	1 1	1 1	2 2	3 3	3 3	3 8	8 8
04704003	Securit'up Garde-corps monobloc sécurité - Aluminium	- -	- -	- -	9 9	12 12	20 20	20 20
04004031	FUSIO300 Garde-corps diagonalisant montage / démontage en sécurité 1 personne	9 9	12 12	20 20	- -	- -	- -	- -
04004006	GCMS080 Garde-corps monobloc sécurité avec plinthe	6 6	6 6	8 8	- -	- -	- -	- -
00010550	RCM608 Lisse 0.80m	- -	- -	- -	12 12	12 12	16 16	16 16
04010320	Plancher R08-C3000X730	6 -	9 -	16 -	6 -	9 -	16 -	- -
04010335	Plancher R08-CT3000X730	3 3	3 3	4 4	3 -	3 -	4 -	- -
04010001	RC300 - Plateau acier 3.00 m largeur 0.36 mm	- -	- 18 -	- 32 -	- -	- -	- -	- -
02460034	RCM48 Échelle Aluminium	3 3	3 3	4 4	3 3	3 3	4 4	4 4
04010201	PC300 Plinthe acier 3.00 m	9 9	12 12	20 20	- -	- -	- -	- -
04010208	PC080 Plinthe acier 0.80 m	- -	- -	- 6 6	6 6	6 6	8 8	8 8
00034413	Notice R200	1 1	1 1	1 1	1 1	1 1	1 1	1 1
04010351	Plancher R08-A 3000x730	- -	- -	- -	6 -	9 -	16 -	- -
04010359	Plancher R08-AT 3000x730	- -	- -	- -	3 -	3 -	4 -	- -

Les composants sont conformes à la norme NF



**ACIER**

- ✓ Ultra-résistant
- ✓ Grande stabilité
- ✓ Montage intuitif: alignement automatique
- ✓ Compatible R200 Progress/Record + M368

**ALU**

- ✓ Léger: peu d'efforts au montage
- ✓ Rapidité de mise en place
- ✓ Rentable: 30 à 40% de productivité en plus
- ✓ Compatible R200 Progress/Record + M368

EN 12810/EN 12811 - Décret 2004-924 en version avec FUSIO.  
Pour être conforme à la réglementation en vigueur se référer à la notice de montage du produit concerné.

**CADRES EN H SYMÉTRIQUES MONTAGE EN TOUTE SÉCURITÉ PAR 1 SEUL OPÉRATEUR**  
✓ composants compatibles avec le R200 Record.  
✓ recommandés par la CARSTAT / CRAMIF.

**AMARRAGES D'ÉCHAFAUDAGES**

LOT DE 3 AMARRAGES «ANNEAU»

Barre à crochet 1.80 m x3    RCM230 x6    GRS 12/90 x25    GD 14/70 x50

Réf.	AMARRAGE ANNEAU	Qté
04230033	Sachet de 50 chevilles plastiques GD 14/70	1
04230034	Sachet de 25 pitons métalliques GRS 12/90	1
04230054	BA180 Barre à crochet 1.80m, fixation directe sur anneau	3
00081440	RCM230 Collier orientable EN74	6

LOT DE 3 AMARRAGES «VÉRIN DE FENÊTRE»

Vérin d'amarrage fenêtre x3    Barre d'amarrage à collier x3    RCM230 x6

Réf.	AMARRAGE VÉRIN DE FENÊTRE	Qté
04230050	Vérin d'amarrage fenêtre réglable 0.80 à 1.30m	3
00010875	RCM22 Barre d'amarrage à collier 1.50m	3
00081440	RCM230 Collier orientable EN74	6

	CODE PROMO Gencod	PRIX PROMO Tarif 2020
LOT de 3 amarrages «anneau» (avec GD et GRS)	04000162 3534740118994	<b>385€HT</b> 777€HT
LOT de 3 amarrages «vérin de fenêtre»	04000163 3534740119007	<b>429€HT</b> 818€HT

**REMORQUES\***

pour 88 m<sup>2</sup> de R200 PROGRESS ou RECORD  
✓ Garde-corps Securit'Up ou FUSIO + plinthes séparées - 375 kg à vide.  
✓ Possibilité d'accéder aux différents casiers de composants sans tout débarrasser ou démonter.  
✓ Remorque hyper-maniable car équipée d'un seul essieu.  
✓ Ses dimensions réduites garantissent une bonne visibilité.  
✓ Permis B suffisant si:  
Remorque + véhicule tracteur < 3,5 tonnes et véhicule tracteur > 1,1 tonne pour R200 RECORD, 1.3 tonne pour R200 PROGRESS.

\*SUBVENTION SOUMISE À L'ACHAT DE STRUCTURE

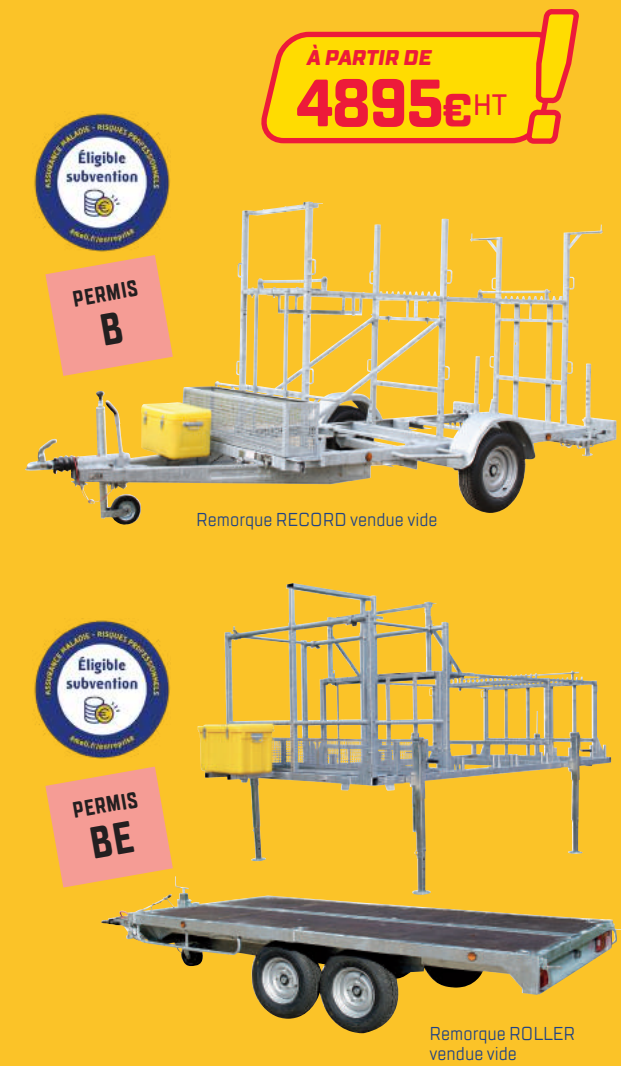

**REMORQUES R200**

	CODE PROMO Gencod	PRIX PROMO Tarif 2020	
REMORQUE RECORD pour R200 PROGRESS 88 m <sup>2</sup> (1,3T en charge)	OP000388 3534740159817	<b>4895€HT</b> 7672€HT	
REMORQUE RECORD pour R200 RECORD 88 m <sup>2</sup> (1T en charge)	04000358 3534740131870	<b>4895€HT</b> 7672€HT	
REMORQUE ROLLER timon articulé + conteneur 160 m <sup>2</sup> garde-corps + roue de secours et antivol	OP000610 3534740169859	<b>11500€HT</b> 18668€HT	
REMORQUE ROLLER timon articulé + conteneur 160 m <sup>2</sup> lisses + roue de secours et antivol	OP000611 3534740169866	<b>11500€HT</b> 18668€HT	
JEU DE RIDELLES pour remorque 160 m <sup>2</sup>	OP000612 3534740169873	<b>1700€HT</b> 2677€HT	<b>NOUVEAU</b>





## LOTS D'ÉCHAFAUDAGES R200

GARDE-CORPS LISSES

### FIRST 80 M<sup>2</sup>

L: 9,00 m - H: 6,00 m plancher  
Surface de travail 10 x 8 m  
1 lot de 3 amarrages recommandés

**PRIX PROMO**  
**4670€HT**



### MEDIUM 104 M<sup>2</sup>

L: 12,00 m - H: 6,00 m plancher  
Surface de travail 13 x 8 m  
2 lots de 3 amarrages recommandés

**PRIX PROMO**  
**5890€HT**



### PREMIUM 160 M<sup>2</sup>

L: 15,00 m - H: 8,00 m plancher  
Surface de travail 16 x 10 m  
2 lots de 3 amarrages recommandés

**PRIX PROMO**  
**8870€HT**



VERSION	ACIER	7	80m <sup>2</sup> PROGRESS FIRST structure lisses + planchers acier + plinthes	OP000396	3534740159744	PRIX PROMO Tarif 2020	4670€HT
ACIER	7	80m <sup>2</sup> PROGRESS FIRST structure lisses + planchers acier + plinthes	OP000396	3534740159744	4670€HT		
ACIER	8	104m <sup>2</sup> PROGRESS MEDIUM structure lisses + planchers acier + plinthes	OP000398	3534740159768	5890€HT		
ACIER	9	160m <sup>2</sup> PROGRESS PREMIUM structure lisses + planchers acier + plinthes	OP000400	3534740159782	8870€HT		

- ✓ Ultra-résistant
- ✓ Grande stabilité
- ✓ Montage intuitif : alignement automatique
- ✓ Compatible R200 Progress/Record + M368

EN 12810/EN 12811 - Décret 2004-924 en version avec FUSIO.  
Pour être conforme à la réglementation en vigueur se référer à la notice de montage du produit concerné.

### CADRES EN H SYMÉTRIQUES

MONTAGE EN TOUTE SÉCURITÉ PAR 1 SEUL OPÉRATEUR

- ✓ composants compatibles avec le R200 Record.
- ✓ recommandés par la CARSAT / CRAMIF.

## PLANCHERS ET ACCÈS R200

**PRIX PROMO UNITAIRE**  
**68,48€HT**

vendu exclusivement par lot de 42

RCE 300 acier 200 kg/m<sup>2</sup> 3.00X0.36m

LOT	CODE PROMO Gencod	PRIX PROMO Tarif 2020
LOT de 3 planchers à trappe ROB ALU BOIS + 3 échelles ALUMINIUM	OP000456	885€HT
LOT de 3 planchers ROB ALU BOIS 3.00x0.73 m	OP000391	600€HT
LOT de 12 planchers RCE 300 200 kg/m <sup>2</sup> 3.00X0.36 m	OP000167	966€HT
LOT de 24 planchers RCE 300 200 kg/m <sup>2</sup> 3.00X0.36 m	OP000168	1810€HT
LOT de 42 planchers RCE 300 200 kg/m <sup>2</sup> 3.00X0.36 m	OP000169	2876€HT

**PRIX PROMO UNITAIRE**  
**200€HT**

vendu exclusivement par lot de 3

Plancher ROB ALU BOIS 3.00x0.73 m

**PRIX PROMO**  
**885€HT**

vendu exclusivement par lot de 3

Échelle ALUMINIUM

**3+3**

Plancher à trappe ROB ALU BOIS



## PIÈCES ET ACCESSOIRES R200

### AMARRAGES D'ÉCHAFAUDAGES

#### LOT DE 3 AMARRAGES «ANNEAU»



#### LOT DE 3 AMARRAGES «VÉRIN DE FENÊTRE»



Réf.	AMARRAGE ANNEAU	Qté
04230033	Sachet de 50 chevilles plastique GD 14/70	1
04230034	Sachet de 25 pitons métalliques GRS 12/90	1
04230054	BA180 Barre à crochet 1,80m. fixation directe sur anneau	3
00081440	RCM230 Collier orientable EN74	6

Réf.	AMARRAGE VÉRIN DE FENÊTRE	Qté
04230050	Vérin d'amarrage fenêtre réglable 0,80 à 1,30m	3
00010675	RCM22 Barre d'amarrage à collier 1,50m	3
00081440	RCM230 Collier orientable EN74	6

### ACCESSOIRES R200

**PRIX PROMO UNITAIRE**  
**134€HT**

vendu exclusivement par lot de 6

Garde-corps FUSIO 300 sans plinthe RECOMMANDÉ PAR LA CARSAT

**PRIX PROMO UNITAIRE**  
**81€HT**

vendu exclusivement par lot de 10

Cadre R3

LOT	CODE PROMO Gencod	PRIX PROMO Tarif 2020
LOT de 6 garde-corps FUSIO 300 sans plinthe	OP000390	804€HT
LOT de 10 cadres R3	OP000301	810€HT
LOT de 10 socles RCM13	OP000198	290€HT
LOT de 3 stabilisateurs S1	OP000663	320€HT
LOT de 3 compléments stabilisateurs S2	OP000664	220€HT

**PRIX PROMO UNITAIRE**  
**29€HT**

vendu exclusivement par lot de 10

Socle RCM13

Sur structure R200 :  
 • Le stabilisateur S1 ne doit pas être utilisé sur une hauteur plancher > 5,50 m.  
 • Le stabilisateur S2 ne doit pas être utilisé sur une hauteur plancher > 7,50 m.

## REMORQUES RECORD

pour 88 m<sup>2</sup> de R200 PROGRESS ou RECORD

- ✓ Garde-corps Securit Up ou FUSIO + plinthes séparées : 375 kg à vide.
- ✓ Possibilité d'accéder aux différents casiers de composants sans tout débarrasser ou démonter.
- ✓ Remorque hyper-maniable car équipée d'un seul essieu.
- ✓ Ses dimensions réduites garantissent une bonne visibilité.
- ✓ Permis B suffisant si : Remorque + véhicule tracteur < 3,5 tonnes et véhicule tracteur > 1,1 tonne pour R200 RECORD, 1,3 tonne pour R200 PROGRESS.

**À PARTIR DE**  
**4895€HT**

PERMIS B

Remorque record vendue vide

**INFORMATIONS SUR LES PERMIS REMORQUES**

- Le poids de la remorque chargée ne doit pas excéder le poids du véhicule tracteur.
- PTAC : poids total autorisé en charge

Somme des PTAC ≤ 3500 kg

Exemple : PTAC véhicule (1800 kg) + PTAC remorque (1300 kg) = 3100 kg

PERMIS B

Somme des PTAC > 3500 kg et ≤ 4250 kg

Exemple : PTAC véhicule (2800 kg) + PTAC remorque (1300 kg) = 4100 kg

PERMIS B + 7h formation

Somme des PTAC > 4250 kg

Exemple : PTAC véhicule (2960 kg) + PTAC remorque (1300 kg) = 4260 kg

PERMIS BE

## ROLLER

pour 160 m<sup>2</sup> de R200 PROGRESS ou RECORD

- ✓ Tout intégré. PTC 3 tonnes. simple à tracteur (permis E)
- ✓ Compacte (4,00 x 2,00 m hors timon).
- ✓ Double essieux. conteneur indépendant.
- ✓ Facile à charger. «pieds au sol».
- ✓ Possibilité de ranger des ancrages et amarrages dans le coffre baroudeur.
- ✓ 2 versions de conteneur : pour garde-corps et pour lisses

PERMIS BE

Remorque roller vendue vide

LOT	CODE PROMO Gencod	PRIX PROMO Tarif 2020
REMORQUE RECORD pour R200 PROGRESS 88 m <sup>2</sup> (1,3T en charge)	OP000388	4895€HT
REMORQUE RECORD pour R200 RECORD 88 m <sup>2</sup> (1T en charge)	04000358	4895€HT
REMORQUE ROLLER timon articulé + conteneur 160 m <sup>2</sup> garde-corps + roue de secours et antivul	OP000610	11500€HT
REMORQUE ROLLER timon articulé + conteneur 160 m <sup>2</sup> lisses + roue de secours et antivul	OP000611	11500€HT
JEU DE RIDELLES pour remorque 160 m <sup>2</sup>	OP000612	1700€HT





## LOTS D'ÉCHAFAUDAGES R200 BUDGET GARDE-CORPS LISSES

### BUDGET 60 M<sup>2</sup> ACIER

L: 9,00 m - H: 4,00 m plancher  
Surface de travail 10 x 6 m  
1 lot de 3 amarrages recommandé

**PRIX PROMO 3280€HT**

pack structure et planchers + pack plinthes



R200 BUDGET 60 M<sup>2</sup> ACIER avec pack structure et planchers + pack plinthes

### BUDGET 78 M<sup>2</sup> ACIER

L: 12,00 m - H: 4,00 m plancher  
Surface de travail 13 x 6 m  
1 lot de 3 amarrages recommandé

**PRIX PROMO 4080€HT**

pack structure et planchers + pack plinthes

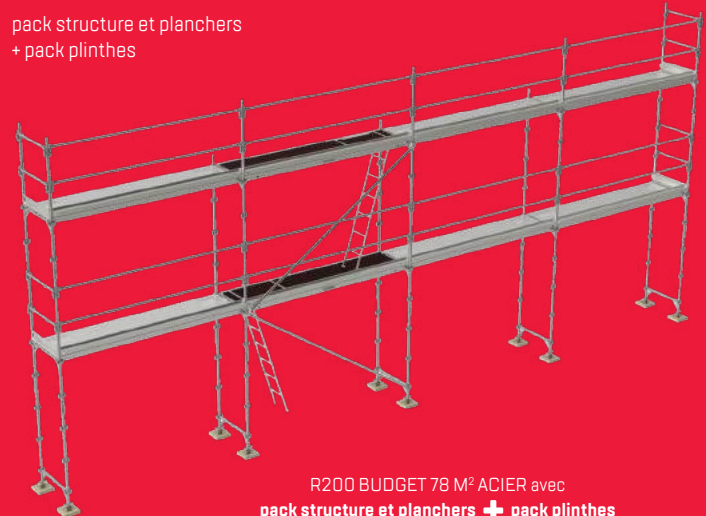

R200 BUDGET 78 M<sup>2</sup> ACIER avec pack structure et planchers + pack plinthes

### BUDGET 128 M<sup>2</sup> ACIER

L: 15,00 m - H: 6,00 m plancher  
Surface de travail 16 x 8 m  
2 lots de 3 amarrages recommandés

**PRIX PROMO 6780€HT**

pack structure et planchers + pack plinthes



R200 BUDGET 128 M<sup>2</sup> ACIER avec pack structure et planchers + pack plinthes

VERSION		CODE PROMO Gencod	PRIX PROMO Tarif 2020
ACIER	10	R200 PROGRESS BUDGET 60 m <sup>2</sup> (pack structure et planchers) 3534740168173	<b>3085€HT</b> 6178€HT
ACIER	10	R200 PROGRESS BUDGET 60 m <sup>2</sup> (pack plinthes) 3534740168180	<b>195€HT</b> 336€HT
ACIER	11	R200 PROGRESS BUDGET 78 m <sup>2</sup> (pack structure et planchers) 3534740168197	<b>3830€HT</b> 7663€HT
ACIER	11	R200 PROGRESS BUDGET 78 m <sup>2</sup> (pack plinthes) 3534740168203	<b>250€HT</b> 424€HT
ACIER	12	R200 PROGRESS BUDGET 128 m <sup>2</sup> (pack structure et planchers) 3534740168210	<b>6330€HT</b> 13201€HT
ACIER	12	R200 PROGRESS BUDGET 128 m <sup>2</sup> (pack plinthes) 3534740168227	<b>450€HT</b> 768€HT

### COMPOSITION

Code	Désignation	Version	10	11	12
			BUDGET 60 m <sup>2</sup>	BUDGET 78 m <sup>2</sup>	BUDGET 128 m <sup>2</sup>
<b>PACK STRUCTURE ET PLANCHERS</b>					
04201002	RCM14FC socle à vis fixe		8	10	12
04002009	R1 Cadre de départ en U 1,20 m - acier		4	5	6
04002006	R4 Cadre 2,00 m asymétrique - acier		2	3	4
04002004	R3 Cadre en H 2,00 m - acier		6	7	14
04030054	Échelle acier		2	2	3
04010335	R08-CT3000X730 - Plancher d'accès alu-bois - longueur 3,00 m - largeur 0,73 m		2	2	3
04010001	RCE300 - Plateau acier crochets sertis - longueur 3,00 m - largeur 0,36 m		8	12	24
04005005	RCM30 Diagonale verticale indexée, maille 3,00 x 2,00 m		2	2	6
00010550	RCM608 Lisse d'extrémité 0,80 m		8	8	12
00010520	RCM630 Lisse latérale 3,00 m		12	16	30
00080450	RCM12 Goupille Ø 12 mm		16	20	36
<b>PACK PLINTHES</b>					
04010208	PC080 Plinthe acier 0,80 m		4	4	6
04010201	PC300 Plinthe acier 3,00 m		6	8	15

**NF** Les composants sont conformes à la norme NF

## INFORMATIONS ÉCHAFAUDAGES R200

MARQUE **NF**

Nos échafaudages R200 répondent aux exigences de la marque NF, ce qui atteste de la conformité du produit :

- ✓ aux normes françaises ou européennes
- ✓ aux spécifications particulières définies dans le référentiel NF096-Équipements de chantier. Cela implique le suivi régulier de l'organisation d'assurance qualité de l'entreprise et de la production dans les conditions définies par l'Afnor.

Les échafaudages de façade **R200 PROGRESS** et **R200 RECORD** répondent :

- ✓ à la réglementation : décret du 01/09/2004
- ✓ aux normes européennes : EN 12810 et EN 12811
- ✓ au label qualité **NF**

Garantie 2 ans.

Les échafaudages R200 sont constitués de cadres en H qui permettent un montage rapide et intuitif. La version PROGRESS en acier garantit une grande robustesse et la version RECORD en aluminium est conçue pour faciliter le montage en limitant les efforts des opérateurs.

**ACIER**

- ✓ Ultra-résistant
- ✓ Grande stabilité
- ✓ Montage intuitif : alignement automatique
- ✓ Compatible R200 Progress/Record + M368

**ALU**

- ✓ Léger : peu d'efforts au montage
- ✓ Rapidité de mise en place
- ✓ Rentable : 30 à 40% de productivité en plus
- ✓ Compatible R200 Progress/Record + M368

**NF** EN 12810/EN 12811 - Décret 2004-924 en version avec FUSIO. Pour être conforme à la réglementation en vigueur se référer à la notice de montage du produit concerné.

### CADRES EN H SYMÉTRIQUES MONTAGE EN TOUTE SÉCURITÉ PAR 1 SEUL OPÉRATEUR

- ✓ composants compatibles avec le R200 Record.
- ✓ recommandés par la CARSAT / CRAMIF.

## LOTS D'ÉCHAFAUDAGES MAÇON M49

### PRIMO 60 M<sup>2</sup> ACIER

L: 9,00 m - H: 4,00 m plancher  
Surface de travail 10 x 6 m  
1 lot de 3 amarrages recommandé

**PRIX PROMO 1449€HT**

structure seule



PRIMO 60 m<sup>2</sup> avec plateau acier et garde-corps monobloc + pack plinthes (à rajouter en complément du lot promo) Visuel non contractuel.

VERSION		CODE PROMO Gencod	PRIX PROMO Tarif 2020
ACIER	1	60 m <sup>2</sup> PRIMO structure seule 3534740150215	<b>1449€HT</b> 2898€HT
ACIER	2	60 m <sup>2</sup> PRIMO PLUS structure + planchers acier + accès 3534740150222	<b>2890€HT</b> 6018€HT
ACIER	3	80 m <sup>2</sup> MEDIUM structure seule 3534740132266	<b>2040€HT</b> 5992€HT
ACIER	4	80 m <sup>2</sup> MEDIUM PLUS structure + planchers acier + accès 3534740132273	<b>4080€HT</b> 8672€HT

## INFORMATIONS ÉCHAFAUDAGES M49

Conformes au décret 2004-924 : avec garde-corps sécurité (GCMS) ou lisses + pack plinthes (à rajouter en complément du lot promo). le certificat de conformité est émis sous réserve de la vérification de la nomenclature achetée. Pour être conforme à la réglementation en vigueur se référer à la notice de montage du produit concerné.

**ROBUSTE : montants Ø 48,3 x 2,7 mm**  
**CONFORTABLE : largeur utile > 90 cm**

- ✓ Assemblage claveté
- ✓ Échelle d'extrémité : réglage tous les 50 cm
- ✓ Auto-stable : avec ses pieds triangle
- ✓ Souple :
  - Plusieurs départs possibles
  - Grand choix de cadres et de garde-corps.
  - Planchers acier ou aluminium

Garantie 2 ans.

### MEDIUM 80 M<sup>2</sup> ACIER

L: 9,00 m - H: 6,00 m plancher  
Surface de travail 10 x 8 m  
1 lot de 3 amarrages recommandé

**PRIX PROMO 2040€HT**

structure seule



MEDIUM 80 m<sup>2</sup> avec plateau acier et garde-corps monobloc + pack plinthes (à rajouter en complément du lot promo) Visuel non contractuel.

### COMPOSITION

Code	Désignation	Version	1	2	3	4
			PRIMO 60 m <sup>2</sup>	MEDIUM 80 m <sup>2</sup>		
<b>STRUCTURE SEULE</b>						
04501004	M49 Pied de départ		4	4	4	4
04501005	M49 Pied triangle bas		4	4	4	4
04504010	M49 GCM montage en sécurité 2 personnes sans plinthe - 3,00m		-	-	-	-
04502002	M49 Cadre 0,85m - 2 barreaux		-	-	-	-
04502001	M49 Cadre à passage, montants percés		4	4	6	6
04502005	M49 Cadre 2,00m - 4 barreaux		4	4	6	6
04502004	M49 Cadre 1,50m - 3 barreaux		2	2	2	2
04503001	M49 Poteau 1,60m (pour dernier niveau)		2	2	2	2
04504001	M49 garde-corps monobloc haut 0,50m sans plinthe - 3,00m		6	6	9	9
04305003	DVC-3,00 x 2,00m Diag. verticale à clavier sur montant 048,3 mm		2	2	3	3
04210024	SCE300 Plancher acier avec poignées largeur 0,30m		-	12	-	18
04010334	Plancher R08-CT3000X850 sans échelle		-	2	-	3
04030054	Échelle acier		-	2	-	3
00034237	Notice M49		1	1	1	1





### LOTS D'ÉCHAFAUDAGES MAÇON M49

#### MASTER 91 M<sup>2</sup>

L: 12,00 m - H: 5,00 m plancher  
Surface de travail 13 x 7 m  
Hauteur dernier plancher: 5,00 m / Nombre accès: 1  
2 lot de 3 amarrages recommandés

**PRIX PROMO**  
**2050€HT**



ÉCHAFAUDAGE MAÇON



MASTER 91 m<sup>2</sup> avec plateau acier et garde-corps monobloc + pack plinthes (à rajouter en complément du lot promo)  
Visuel non contractuel

VERSION		CODE PROMO Gencod	PRIX PROMO Tarif 2020
ACIER	5	91 m <sup>2</sup> MASTER structure seule	<b>2050€HT</b> 4657€ <sup>HT</sup>
ACIER	6	91 m <sup>2</sup> MASTER PLUS structure + planchers acier + accès	<b>4160€HT</b> 9937€ <sup>HT</sup>
ACIER	7	130 m <sup>2</sup> EXPERT structure seule	<b>2790€HT</b> 6343€ <sup>HT</sup>
ACIER	8	130 m <sup>2</sup> EXPERT PLUS structure + planchers acier + accès	<b>5990€HT</b> 14263€ <sup>HT</sup>

#### EXPERT 130 M<sup>2</sup>

L: 12,00 m - H: 8,00 m plancher  
Surface de travail 13 x 10 m  
2 lot de 3 amarrages recommandés

**PRIX PROMO**  
**2790€HT**



EXPERT 130 m<sup>2</sup> avec plateau acier et garde-corps monobloc

ÉCHAFAUDAGE MAÇON

#### COMPOSITION

Code	Désignation	Version	ACIER	
			MASTER 91 m <sup>2</sup>	EXPERT 130 m <sup>2</sup>
04501004	M49 Pied de départ	5	5	5
04501005	M49 Pied triangle bas	5	5	5
04504010	M49 GCM montage en sécurité 2 personnes sans plinthe - 3,00m	-	-	-
04502002	M49 Cadre 0,85m - 2 barreaux	5	5	-
04502001	M49 Cadre à passage, montants percés	6	6	12
04502005	M49 Cadre 2,00m - 4 barreaux	4	4	8
04502004	M49 Cadre 1,50m - 3 barreaux	2	2	2
04503001	M49 Poteau 1,60m (pour dernier niveau)	3	3	3
04504001	M49 garde-corps monobloc haut 0,50m sans plinthe - 3,00m	12	12	16
04305003	DVC-3,00 x 2,00m Diag. verticale à clavier sur montant 048,3 mm	2	2	4
04210024	SCE300 Plancher acier avec poignées largeur 0,30m	-	21	-
04010334	Plancher R08-CT3000X850 sans échelle	-	2	-
04030054	Échelle acier	-	2	-
00034237	Notice M49	1	1	1

### PLANCHERS ET ACCESSOIRES M49

**PRIX PROMO UNITAIRE**  
**84€HT**

vendu exclusivement par lot de 6



x 6

Garde-corps monobloc hauteur 0,50 m

**PRIX PROMO**  
**993€HT**

vendu exclusivement par lot de 3



Plancher R08 ALU BOIS 85

x 6

Cadre 2,00 m 4 barreaux

**PRIX PROMO UNITAIRE**  
**52,50€HT**

vendu exclusivement par lot de 42



SCE 300 300 kg/m<sup>2</sup> 3,00X0,30m

x 6

Cadre à passage montants percés

**PRIX PROMO UNITAIRE**  
**78€HT**

vendu exclusivement par lot de 6

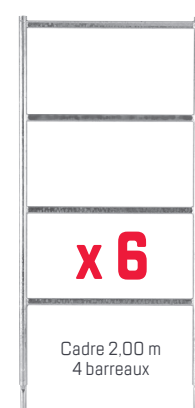

**PRIX PROMO UNITAIRE**  
**65€HT**

vendu exclusivement par lot de 6



#### NEOLIUM BOX

Usage ultra-intensif | Utilisation sol plat et dénivelé  
Charge Maxi 200 Kg/m<sup>2</sup>  
Garantie 2 ans (SX) / 5 ans (Line et Box)  
Norme EN 1004 | Décret 2004-924  
NF Version BOX uniquement

**À PARTIR DE**  
**2660€HT**

- Structure en aluminium soudé. Montants 50 mm.
- Roues Ø 200 mm avec blocage surpuissant et réglage millimétrique.



Planchers bac avec plinthes intégrées et garde-corps monobloc diagonalisant.



NEOLIUM 200 BOX 6,00 m travail

#### GENERIS

Usage intensif | Utilisation sol plat et dénivelé (avec kit optionnel)  
Charge maxi 200 kg/m<sup>2</sup> | Garantie 5 ans  
Norme NF EN 1004 | Décret 2004-924  
Référentiel NF 086  
Conforme à la circulaire DRT 2005/08

**À PARTIR DE**  
**1310€HT**

- Montage en sécurité garde-corps et plateau par une seule personne.
- Kit escalier en option et réglage des roues Ø 200 mm.
- Grutage possible avec un kit optionnel.

Planchers bac avec plinthes intégrées et poignées de préhension pour faciliter la mise en place.



Base en croix monobloc pliante pour une mise en place simplifiée à une seule personne.



GENERIS 750/3 - 8,00 m travail

	TYPE DE PLANCHER	CODE PROMO Gencod	PRIX PROMO Tarif 2020
ACIER	GENERIS 750/3 - 5,00 m travail évolutif 12 m avec réhausses optionnelles	3534740170626	<b>1310€HT</b> 2613€ <sup>HT</sup>
ACIER	GENERIS 750/3 - 8,00 m travail évolutif 12 m avec réhausses optionnelles	3534740162546	<b>2010€HT</b> 4368€ <sup>HT</sup>
ACIER	GENERIS 950 - 5,00 m travail évolutif 12 m avec réhausses optionnelles	3534740170633	<b>1620€HT</b> 3116€ <sup>HT</sup>
ACIER	GENERIS 950 - 8,00 m travail évolutif 12 m avec réhausses optionnelles	3534740162560	<b>2620€HT</b> 5146€ <sup>HT</sup>

#### TOTEM 2

Usage ultra-intensif  
Utilisation sol plat et dénivelé  
Charge Maxi 200 kg/m<sup>2</sup> | Garantie 5 ans  
Norme EN 1004 | Décret 2004-924  
Recommandation R 457

- La liaison échelon / montant est sertie.
- La liaison des garde-corps est originale, très simple et sûre.
- Le plancher Alu / Bois est équipé d'une trappe d'accès par l'intérieur.
- Les stabilisateurs se fixent sur les montants à l'aide du même système «Ergoblock» que les garde-corps.



LINE : plancher et plinthes amovibles  
BOX : plancher bac avec plinthes intégrées



Décalage de niveau intégré



TOTEM 2 LINE 250 4,90 m travail

TOTEM 2 BOX 250 7,85 m travail

**À PARTIR DE**  
**1190€HT**

	TYPE DE PLANCHER	CODE PROMO Gencod	PRIX PROMO Tarif 2020
NOUVEAU	TOTEM 2 LINE 180 4,85 m travail	3178740184650	<b>1190€HT</b> 2401€ <sup>HT</sup>
NOUVEAU	TOTEM 2 LINE 180 6,85 m travail	3178740224806	<b>1745€HT</b> 3484€ <sup>HT</sup>
	TOTEM 2 LINE 180 7,85 m travail	3178740184667	<b>2200€HT</b> 4351€ <sup>HT</sup>
	TOTEM 2 LINE 250 4,85 m travail	3178740184698	<b>1470€HT</b> 2932€ <sup>HT</sup>
NOUVEAU	TOTEM 2 LINE 250 6,85 m travail	3178740224813	<b>2150€HT</b> 4299€ <sup>HT</sup>
	TOTEM 2 LINE 250 7,85 m travail	3178740184704	<b>2740€HT</b> 5477€ <sup>HT</sup>
NOUVEAU	TOTEM 2 BOX 180 4,85 m travail	3178740184674	<b>1275€HT</b> 2542€ <sup>HT</sup>
NOUVEAU	TOTEM 2 BOX 180 6,85 m travail	3178740224783	<b>1895€HT</b> 3784€ <sup>HT</sup>
	TOTEM 2 BOX 180 7,85 m travail	3178740184681	<b>2400€HT</b> 4807€ <sup>HT</sup>
	TOTEM 2 BOX 250 4,85 m travail	3178740184711	<b>1445€HT</b> 2890€ <sup>HT</sup>
NOUVEAU	TOTEM 2 BOX 250 6,85 m travail	3178740224790	<b>2130€HT</b> 4259€ <sup>HT</sup>
	TOTEM 2 BOX 250 7,85 m travail	3178740184728	<b>2690€HT</b> 5372€ <sup>HT</sup>



## JUNIOR 200

Usage intensif | Utilisation sol plat et dénivelé  
Charge Maxi 200 Kg/m<sup>2</sup>  
Garantie 2 ans  
Décret 2004-924  
Conforme à la circulaire DRT 2005/08

- ✓ La base est modulable en série pour un travail sur sol plat ou dans les escaliers.
- ✓ La largeur hors tout, pieds repliés, de ces modèles lui permet de passer les portes de 0,73 m.

La conception des garde-corps monoblocs avec une pige intégrée autorise une mise en place en sécurité totale.

Base modulable pour un travail sur sol plat ou dans les escaliers.

Pieds orientables permettant le travail en centre de pièce ou le long d'une paroi.

TYPE DE PLANCHER	CODE PROMO Gencod	PRIX PROMO Tarif 2020
ACIER JUNIOR 200 3,80 m travail	0P000368 3534740157771	775€HT 1493€HT
ACIER JUNIOR 200 4,80 m travail plancher bac avec plinthes intégrées 1,86 x 0,54 m	0P000369 3534740157788	960€HT 1773€HT
ACIER JUNIOR 200 6,80 m travail	0P000370 3534740157795	1560€HT 2952€HT

## CROSS 180

Usage intensif | Utilisation sol plat et dénivelé  
Plateau 1,70 x 0,60 m  
Encombrement au sol 2,11 x 0,80 m  
Dimension trappe 0,60 x 0,58 m  
Charge maxi 200 kg/m<sup>2</sup> | Garantie 3 ans  
Norme EN 1004 | Décret 2004-924  
Recommandation R457

- ✓ Les planchers ont, sur les plinthes d'extrémités, des poignées de prise en main qui facilitent les transports et chargements.
- ✓ Les roues sont équipées d'un système de blocage bi-directionnel qui garantit une parfaite stabilité en utilisation.

Les lisses rectangulaires se mettent en place et se retirent facilement grâce à la perche T-Grip.

Chaque roue se règle en hauteur individuellement sur une course de 200 mm avec un réglage préprogrammé tous les 12,5 mm. Ce réglage permet de s'adapter à tous les types de sols.

TYPE DE PLANCHER	CODE PROMO Gencod	PRIX PROMO Tarif 2020
ALU CROSS 180 3,84 m travail	0P000575 3178740200381	960€HT 1726€HT
ALU CROSS 180 5,84 m travail plancher bac avec plinthes intégrées 1,70 x 0,60 m	0P000576 3178740200398	1370€HT 2576€HT
ALU CROSS 180 7,84 m travail	0P000577 3178740200404	1960€HT 3772€HT

## TOURS GENERIS

Usage intensif | Utilisation sol plat  
Hauteur travail maxi 20,30 m  
Charge Maxi 200 kg/m<sup>2</sup>  
Garantie 3 ans  
Décret 2004-924  
Conforme à la circulaire EN 1004 (jusqu'à 12,00 m plancher)

- ✓ Assemblage simplifié grâce aux cadres monoblocs.
- ✓ Réhausse mètre par mètre pour un montage en complète sécurité.
- ✓ Plateaux 3,00 m standards compatibles avec les échafaudages fixes COMABI.

TYPE DE PLANCHER	CODE PROMO Gencod	PRIX PROMO Tarif 2020
ACIER Tour GENERIS 900 4,30 m travail	0P000363 3534740157726	2800€HT 5667€HT
ACIER Tour GENERIS 900 5,30 m travail plancher RO8 C3000 x 730 plinthes bois rapportées	04100050 3534740153766	3050€HT 5969€HT
ACIER Tour GENERIS 900 6,30 m travail	0P000204 3534740153667	4100€HT 8069€HT
ACIER Tour GENERIS 900 8,30 m travail	0P000489 3534740163543	5340€HT 10679€HT

## T-ONE 155 BASE PLIANTE

Usage régulier | Utilisation sol plat  
Plateau 1,41 x 0,60 m | Encombrement au sol 1,75 x 0,79 m  
Dimension trappe 0,60 x 0,55 m  
Charge maxi 200 kg/m<sup>2</sup>  
Garantie 3 ans | Norme EN 1004 | Décret 2004-924 \*

- ✓ La base pliante de ce modèle en fait un échafaudage très stable qui ne prend pas de place en stockage et transport.
- ✓ C'est le bon choix pour des travaux rapides sur sol plat.
- ✓ La sécurité est totale avec des lisses et sous-lisses mises en place grâce au système de perche télescopique breveté « T-GRIP ».
- ✓ C'est le meilleur rapport qualité prix pour un échafaudage conforme aux exigences des normes et décrets.

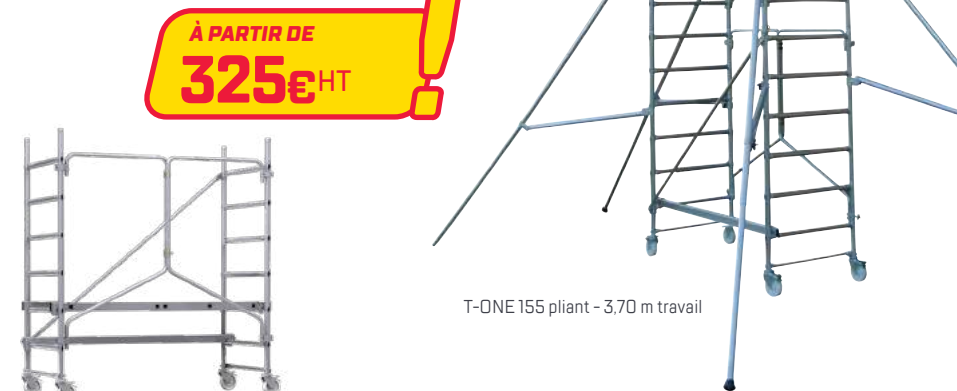

TYPE DE PLANCHER	CODE PROMO Gencod	PRIX PROMO Tarif 2020
ALU T-ONE 155 pliant PRIMO 2,70 m travail* (non conforme au décret 2004-924)	0P000589 3178740204914	325€HT 621€HT
ALU T-ONE 155 pliant DECRET 2,70 m travail	0P000590 3178740204921	360€HT 684€HT
ALU T-ONE 155 pliant 3,70 m travail plancher et plinthes amovibles 1,41 x 0,60 m	0P000475 3178740184636	625€HT 1224€HT
ALU T-ONE 155 pliant 5,70 m travail	0P000476 3178740184643	1050€HT 2015€HT
ALU T-ONE 155 pliant 6,70 m travail	0P000681 3178740220716	1140€HT 2149€HT

## NEOLIUM

Usage ultra-intensif | Utilisation sol plat et dénivelé  
Charge maxi 200 Kg/m<sup>2</sup>  
Garantie 2 ans (SX) / 5 ans (Line et Box)  
Norme EN 1004 | Décret 2004-924  
NF Version BOX uniquement

### SX ÉVOLUTIF

- ✓ Structure en aluminium soudé.
- ✓ Montants de 50 mm.
- ✓ Montage en sécurité avec système « T-Grip ».
- ✓ Plancher de 165 x 60 cm.
- ✓ Décalage de niveau intégré.
- ✓ Roues Ø 125 mm anti-trace.

Rapidité de montage. Base pliante débrochable.

TYPE DE PLANCHER	CODE PROMO Gencod	PRIX PROMO Tarif 2020
ALU NEOLIUM SX 4,80 m travail	0P000550 3534740167244	990€HT 1866€HT
ALU NEOLIUM SX 5,80 m travail	0P000551 3534740167251	1320€HT 2246€HT
ALU NEOLIUM SX 7,00 m travail plancher et plinthes amovibles	0P000552 3534740167268	1470€HT 2726€HT
ALU NEOLIUM SX 7,80 m travail	0P000553 3534740167275	1570€HT 2899€HT
ALU NEOLIUM 200 LINE 6,00 m travail	0P000529 3534740166940	2235€HT 4140€HT
ALU NEOLIUM 400 LINE 6,00 m travail	0P000579 3534740167749	2790€HT 5162€HT

## INSIDER 120 SX COLOR AVEC BASE PLIANTE

Usage intensif | Utilisation sol plat et dénivelé  
Charge maxi 150 Kg/m<sup>2</sup>  
Plateau 1,06 x 0,53 m | Encombrement 3,72 x 4,02 m  
Trappe 0,63 x 0,50 m  
Garantie 5 ans | Décret 2004-924

- ✓ Spécialement conçu pour travailler dans les espaces exigus.
- ✓ Idéal pour le travail en escaliers en colimaçon.
- ✓ Plancher box alu/bois avec trappe d'accès par l'intérieur.
- ✓ Roues réglables sur 200 mm au pas de 12,5 mm et équipées d'un blocage multi-directionnel pour une parfaite stabilité.
- ✓ Stabilisateurs pivotables pour travailler le long d'une paroi ou dans l'espace.
- ✓ La base pliante est réalisée avec un système de pliage débrochable.

Les lisses et sous-lisses se mettent en place facilement à l'aide de la perche T-Grip.

À PARTIR DE 990€HT

### LINE FLEXIBLE

- ✓ Possibilité de travailler contre un mur.
- ✓ Structure en aluminium soudé.
- ✓ Montants de 50 mm.
- ✓ Roues Ø 200 mm avec blocage surpuissant et réglage millimétrique.
- ✓ Plancher RO8 Comabi.
- ✓ Décalage de niveau intégré

Plinthes rapportées en aluminium.



PRIX PROMO 1739€HT

TYPE DE PLANCHER	CODE PROMO Gencod	PRIX PROMO Tarif 2020
ALU INSIDER 120 SX COLOR AVEC BASE PLIANTE 6,70 m travail	0P000694 3178740224455	1739€HT 3349€HT

Base pliante amovible pour un gain de place





**PLATINIUM 500**  
COULISSE À CORDE 2 ET 3 PLANS

Usage **ultra-intensif** | Utilisation **sol plat**  
Charge maxi **150 Kg** | Garantie **5 ans**  
Norme **EN 131** | Décret **96 333**  
Classe **professionnelle**

**À PARTIR DE 495€HT**

- Montants renforcés ultra résistants, rigidité max.
- Ces modèles de très grandes hauteurs sont très demandés par les couvreurs, les afficheurs et l'industrie.
- Le profil nervuré des montants permet une très bonne prise en main pour une mise en place précise.

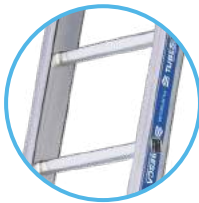

- L'espacement de 250 mm entre échelons apporte un grand confort à la montée comme à la descente.
- Échelons orientés 30 x 30 mm, le pied repose à plat.



PLATINIUM 500 coulisse à corde 3 plans - 3x18 échelons

Stabilisateurs rabattables pour le stockage et pour l'utilisation contre un mur



ALU	PLATINIUM 500 COULISSE À CORDE 2 plans 2x11	5,88	OP000616 3178740214418	495€HT 897€
ALU	PLATINIUM 500 COULISSE À CORDE 2 plans 2x16	7,88	OP000617 3178740214425	580€HT 947€
ALU	PLATINIUM 500 COULISSE À CORDE 2 plans 2x20	9,88	OP000618 3178740214432	785€HT 1283€
ALU	PLATINIUM 500 COULISSE À CORDE 3 plans 3x11	7,90	OP000619 3178740214449	850€HT 1388€
ALU	PLATINIUM 500 COULISSE À CORDE 3 plans 3x18	12,14	OP000509 3178740191786	1220€HT 1985€

**PLATINIUM 300**  
COULISSE À CORDE 2 ET 3 PLANS

Usage **ultra-intensif** | Utilisation **sol plat**  
Charge maxi **150 Kg** | Garantie **5 ans**  
Norme **EN 131** | Décret **96 333**  
Classe **professionnelle**

**À PARTIR DE 480€HT**

- Montants renforcés ultra résistants, rigidité max.
- Les liaisons montants/échelons serties sont très fiables pour assurer la meilleure sécurité aux utilisateurs.
- Le plan supérieur est équipé de roulettes de déploiement noires non tachantes pour faciliter le déploiement sur les façades.



PLATINIUM 300 coulisse à corde 2 plans - 2x10 échelons

ALU	PLATINIUM 300 COULISSE À CORDE 2 plans 2x10	5,83	OP000674 3178740224257	480€HT 780€
ALU	PLATINIUM 300 COULISSE À CORDE 2 plans 2x14	7,79	OP000675 3178740224264	530€HT 871€
ALU	PLATINIUM 300 COULISSE À CORDE 2 plans 2x18	10,04	OP000676 3178740224271	740€HT 1227€
ALU	PLATINIUM 300 COULISSE À CORDE 3 plans 3x10	7,80	OP000677 3178740224288	790€HT 1314€
ALU	PLATINIUM 300 COULISSE À CORDE 3 plans 3x15	11,44	OP000678 3178740224295	1100€HT 1864€
ALU	PLATINIUM 300 COULISSE À CORDE 3 plans 3x18	13,39	OP000679 3178740224301	1250€HT 2155€

**PLATINIUM**  
COULISSE À MAIN 2 PLANS

Usage **ultra-intensif** | Utilisation **sol plat**  
Charge maxi **150 Kg** | Garantie **5 ans**  
Norme **EN 131** | Décret **96 333**  
Classe **professionnelle**

**À PARTIR DE 195€HT**

- Montants renforcés ultra résistants, rigidité max.
- Légère et facile à mettre en place.
- Verrouillage du plan coulissant pour garantir la sécurité en position d'accès.



PLATINIUM coulisse main à crochets 2 plans - 2x7 échelons



PLATINIUM coulisse main à embase 2 plans - 2x7 échelons

**NOUVEAU**

ALU	PLATINIUM COULISSE MAIN À CROCHETS À FIXER - 2 plans 2x7	4,40	OP000656 3178740220662	195€HT 375€
ALU	PLATINIUM COULISSE MAIN À CROCHETS À FIXER - 2 plans 2x8	4,96	OP000657 3178740220679	219€HT 422€
ALU	PLATINIUM COULISSE MAIN À EMBASE - 2 plans 2x7	4,40	OP000680 3178740224318	199€HT 387€
ALU	PLATINIUM COULISSE MAIN À EMBASE - 2 plans 2x8	4,96	OP000681 3178740224325	219€HT 422€

**PRONOR**  
TRANSFORMABLE  
2 ET 3 PLANS

Usage **intensif** | Utilisation **sol plat et dénivelé**  
Charge Maxi **150 Kg** | Garantie **5 ans**  
Norme **EN 131** | Décret **96 333**  
Classe **professionnelle**

**À PARTIR DE 175€HT**

- Rigidité extrême avec une articulation nervurée renforcée en aluminium moulé et un bras rigide anti-écartement.
- Légère et maniable, une mise en place et un transport facilité.
- Polyvalence sur sol plat et en escalier appréciée des pros.

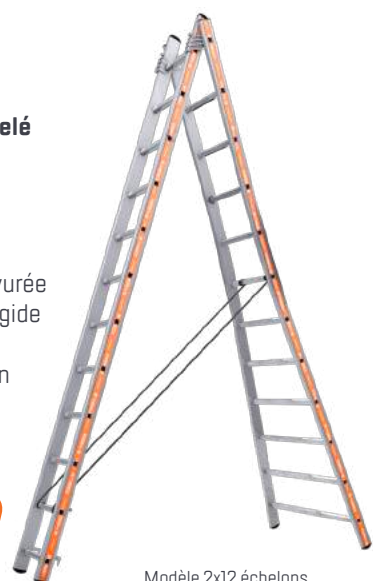

Modèle 2x12 échelons

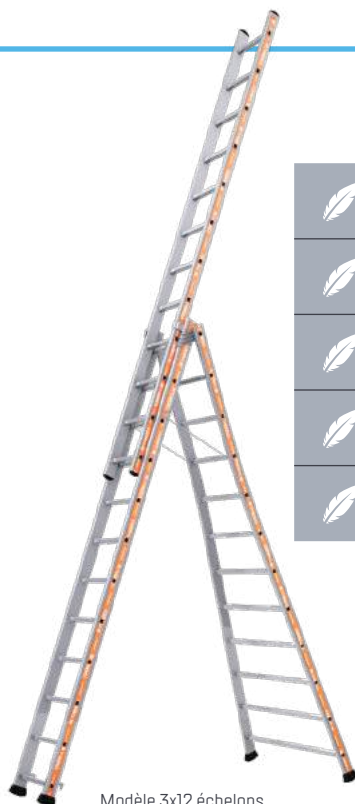

Modèle 3x12 échelons

ALU	PRONOR TRANSFORMABLE 2 plans 2x7	4,14	OP000632 3178740214555	175€HT 305€
ALU	PRONOR TRANSFORMABLE 2 plans 2x9	5,26	OP000507 3178740191762	198€HT 352€
ALU	PRONOR TRANSFORMABLE 2 plans 2x12	6,95	OP000682 3178740224332	299€HT 527€
ALU	PRONOR TRANSFORMABLE 3 plans 3x9	6,87	OP000633 3178740214562	325€HT 615€
ALU	PRONOR TRANSFORMABLE 3 plans 3x12	8,83	OP000510 3178740191793	375€HT 672€

**NOUVEAU**



**X-TENSO**  
SIMPLE TÉLESCOPIQUE

Usage **intensif** | Utilisation **sol plat**  
Charge maxi **150 Kg** | Garantie **2 ans**  
Norme **EN 131-6** | Décret **96 333**

**TOP DES VENTES**  
**PRIX PROMO UNITAIRE 190€HT**  
**LOTS de 2**  
pour le modèle 2,90 m vendu exclusivement par 2

- Base avec stabilisateurs repliables pour le stockage et utilisation contre un mur (modèles 3,20 / 3,80 / 4,40 m)
- Sabots antidérapants (modèle 2,90m).
- Sangles de maintien refermées.
- Système de ralentissement au déverrouillage.
- Bagues de coulissement en téflon.
- Témoin vert de mise en place.
- Butées de marche.

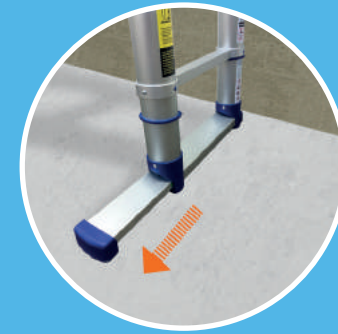

ALU	LOT de 2 X-TENSO simple télescopique 2,90 m	3,80	OP000515 3178740197247	380€HT 740€
ALU	LOT de 2 X-TENSO simple télescopique 3,20 m	4,10	OP000545 3178740197551	428€HT 872€
ALU	LOT de 2 X-TENSO simple télescopique 3,80 m	4,70	OP000546 3178740197568	490€HT 1002€
ALU	LOT de 2 X-TENSO simple télescopique 4,40 m	5,30	OP000516 3178740197254	740€HT 1458€

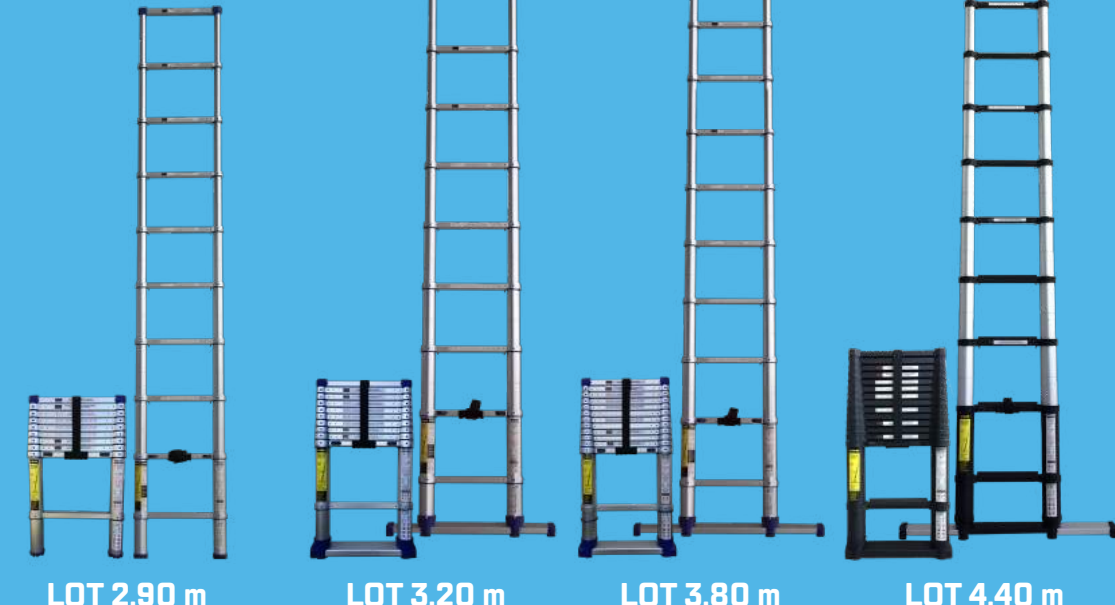

LOT 2,90 m    LOT 3,20 m    LOT 3,80 m    LOT 4,40 m

**GRS TOUT ALU**

Usage **intensif** | Utilisation **sol plat**  
Charge maxi **150 Kg** | Garantie **5 ans**  
Norme **NF E 85211** | Décret **2004-924**

**PRIX PROMO 999€HT**

- Haut niveau de confort : plan d'accès et plate-forme très larges, porte-outils grande contenance.
- Les roulettes Ø 160 mm facilitent la mise en place.
- Le garde-corps se positionne automatiquement et très facilement.



Utilisation possible en appui contre un mur

**NOUVEAU**

ALU	GRS TOUT ALU	4,95	OP000683 3178740224349	999€HT 1815€
-----	--------------	------	---------------------------	-----------------

**KLIPÉO**  
L'ÉCHELLE DE TOIT

Usage **intensif** | Utilisation **toiture**  
Charge maxi **150 Kg** | Garantie **5 ans**

- Structure modulaire avec un montage sans outil.
- Peut s'adapter à toutes les longueurs de pente.
- Échelons biseautés pour le confort d'utilisation.
- Crochet de faîtage avec roulettes Ø 125 mm.
- Liaison avec goupilles imperdables.



**À PARTIR DE 639€HT**  
Donc 1 crochet de faîtage et 1 kit d'appui offerts

**1 CROCHET DE FAÎTAGE + 1 KIT D'APPUI OFFERTS**

ALU	KLIPÉO 250	6,90	OP000311 3534740156767	742€HT 1435€
ALU	KLIPÉO 330	7,33	OP000312 3534740156774	875€HT 1542€
ALU	KLIPÉO 390	7,42	OP000313 3534740156781	839€HT 1590€

**AUTOSTABLE**  
TOUT ALU

Usage **intensif** | Utilisation **sol plat**  
Charge maxi **150 Kg** | Garantie **5 ans**  
Norme **NF E 85211** | Décret **2004-924**

**PRIX PROMO 1299€HT**

- Étudié pour travailler au centre des pièces.
- Sabots enveloppants haute sécurité avec témoin d'usure.
- Plate-forme 389 x 373 mm avec plinthes intégrées.
- Roues de déplacement de 150 mm.
- Garde-corps de sécurité.

Produit autostable à utiliser pour les poses de faux plafonds ou les chemins de câbles



ALU	AUTOSTABLE TOUT ALU	4,95	OP000684 3178740224370	1299€HT 2568€
-----	---------------------	------	---------------------------	------------------

**PRÉMUR**

Usage **ultra-intensif** | Utilisation **sol plat et rattrapage de niveau** | Charge maxi **150 Kg**  
Garantie **5 ans** | Décret **2004-924**

- Réservé à un emploi sur chantier en cours de construction.
- Permet un amarrage sur les murs ou banquettes lors de la construction.
- Dispose d'un garde-corps et d'une plate-forme avec plinthes intégrées.
- Pieds réglables permettant une adaptation sur tous les sols.



**PRIX PROMO 770€HT**

ALU	ÉCHELLE PRÉMUR	4,64	OP000225 3178740148546	770€HT 1538€
-----	----------------	------	---------------------------	-----------------



NEVADA ALU

Usage intensif  
Charge utile 150 kg/m<sup>2</sup>  
Norme NF EN 12158-2  
Garantie 2 ans pièces et main d'œuvre  
Conforme Directive machine 2006-42-CE

À PARTIR DE 3910€HT

✓ Évolutivité vers le haut de gamme, compatible avec le MONTANA (échelles identiques).

CODE	DÉSIGNATION	D	E
05020011	NEVADA 10 m complet	1	1
05022908	MONTANA/NEVADA Échelle 1 m	1	1
05022907	MONTANA/NEVADA Échelle 2 m	-	2
00034138	Lot de 5 axes Ø70x3	1	2
00034256	Sachet de 10 vis à oreilles	1	1
00034137	Lot de 5 goupilles Ø50x9	1	2

ALU	D	NEVADA	CODE PROMO Gencod	PRIX PROMO Tarif 2020
ALU	D	NEVADA 11 m	0P000131 3534740148519	3910€HT 6267€
ALU	E	NEVADA 15 m	0P000132 3534740148533	4340€HT 7116€



MONTANA ALU

Usage intensif  
Charge utile 200 kg/m<sup>2</sup>  
Norme NF EN 12158-2  
Garantie 2 ans pièces et main d'œuvre  
Conforme Directive machine 2006-42-CE

À PARTIR DE 5170€HT

✓ Chargez 200 kg jusqu'à 32,00 m de hauteur.  
✓ Emboîtement semi-automatique du treuil et des contenants (caisse, benne...).

CODE	DÉSIGNATION	A	B	C
05022900	MONTANA 10 m avec caisse et genouillère	1	1	1
05022907	MONTANA/NEVADA Échelle 2 m	1	3	5

ALU	A	MONTANA	CODE PROMO Gencod	PRIX PROMO Tarif 2020
ALU	A	MONTANA 12 m	0P000101 3534740144665	5170€HT 8481€
ALU	B	MONTANA 16 m	0P000485 3534740163413	5630€HT 10238€
ALU	C	MONTANA 20 m	0P000102 3534740144672	5870€HT 10776€



PACK CONFORT 4 M NEVADA / MONTANA

PRIX PROMO 387€HT

✓ Ce pack permet de réhausser la structure de 4,00 m.  
⚠ Hauteur maxi NEVADA = 20 m  
Hauteur maxi MONTANA = 32 m



PACK CONFORT 4 M NEVADA / MONTANA	CODE PROMO Gencod	PRIX PROMO Tarif 2020
	0P000665 3534740172842	387€HT 645€

PACK ÉTAIEMENT - AMARRAGE NEVADA / MONTANA

✓ Ce pack offre de multiples solutions d'amarrages ou d'étaisements :  
- sur fenêtre - sur échafaudage  
- étaiyage double à partir du sol  
- étaiyage en appui sur façade

PRIX PROMO 660€HT



PACK ÉTAIEMENT AMARRAGE NEVADA / MONTANA	CODE PROMO Gencod	PRIX PROMO Tarif 2020
	0P000285 3534740154671	660€HT 1187€

APACHE ACIER

Usage intensif  
Charge utile 150 kg/m<sup>2</sup>  
Norme NF EN 12158-2  
Garantie 2 ans pièces et main d'œuvre  
Conforme Directive machine 2006-42-CE

À PARTIR DE 3270€HT

✓ Auto-relevage sans effort et sans pack supplémentaire.

CODE	DÉSIGNATION	F	G
05011010	APACHE 10,60 m avec genouillère	1	1
00027305	Échelle 1 m APACHE	1	-
05011902	Pack Confort APACHE	-	1
00034122	Lot de 5 goupilles Ø04x6	1	-

TOP DES VENTES

Genouillère de 0 à 65°

VERSION	ACIER	F	APACHE	CODE PROMO Gencod	PRIX PROMO Tarif 2020
ACIER	F	APACHE 11,60 m	0P000122 3534740148090	3270€HT 5271€	
ACIER	G	APACHE 15 m	05011907 3534740119182	3630€HT 5666€	



PACK ÉTAIEMENT - AMARRAGE APACHE

PRIX PROMO 355€HT

PACK CONFORT 5 M APACHE

PRIX PROMO 387€HT

⚠ Hauteur maxi APACHE = 20 m

PACK MAÇON APACHE

PRIX PROMO 980€HT

NOUVEAU



PACK ÉTAIEMENT AMARRAGE APACHE	CODE PROMO Gencod	PRIX PROMO Tarif 2020
	0P000284 3534740154664	355€HT 621€
PACK CONFORT 5 M APACHE	CODE PROMO Gencod	PRIX PROMO Tarif 2020
	0P000666 3534740172859	387€HT 645€
PACK MAÇON APACHE	CODE PROMO Gencod	PRIX PROMO Tarif 2020
	0P000537 3534740167022	980€HT 1634€

PLATINIUM ALU DOUBLE DE CHANTIER

LOTS de 2

Usage intensif  
Charge maxi 150 Kg | Garantie 5 ans  
Norme EN 131 | Décret 96 333  
Classe professionnelle

- ✓ Marches grand confort 90 mm.
- ✓ Plate-forme de 280 x 250 mm.
- ✓ Système anti-rotation breveté, liaison rigide marches/montants.
- ✓ Montants anodisés pour un travail, mains propres.
- ✓ Sabots haute sécurité enveloppants antidérapants interchangeables.



PRIX PROMO UNITAIRE 119€HT

vendu exclusivement par 2

Lot de 2 PLATINIUM 3 marches

ALU	HAUTEUR ACCÈS (M)	CODE PROMO Gencod	PRIX PROMO Tarif 2020
ALU	2,67	0P000305 3534740156705	238€HT 594€
ALU	2,88	0P000306 3534740156712	304€HT 769€

KOLOS ALU

LOTS de 2

Usage ultra-intensif  
Charge Maxi 150 Kg | Garantie 5 ans  
Norme EN 131 | Décret 96 333  
Classe professionnelle

- ✓ Marches serties antidérapantes de largeur 110 mm en aluminium extrudé.
- ✓ Articulations monobloc en fonderie d'aluminium, nervurées, ultra-résistantes.
- ✓ Porte-outils avec fermeture intégrée.
- ✓ Plate-forme 280 x 250 mm.
- ✓ Sabots enveloppants antidérapants.
- ✓ 2 sangles noires pour les modèles 7 et 8 marches.



Lot de 2 KOLOS 3 et 5 marches

ALU	HAUTEUR ACCÈS (M)	CODE PROMO Gencod	PRIX PROMO Tarif 2020
ALU	2,66 / 3,12	0P000658 3178740220686	199€HT 487€
ALU	2,89 / 3,36	0P000659 3178740220693	236€HT 579€
ALU	3,12 / 3,59	0P000660 3178740220709	255€HT 613€

COBRA ALU BANC MULTI-USAGES

LOTS de 2 ou 5

Usage modéré  
Charge maxi 150 Kg | Garantie 2 ans  
Classe domestique

- ✓ Plateau équipé de bandes rugueuses antidérapantes.
- ✓ Sabots à pans coupés striés antidérapants.
- ✓ Marches striées antidérapantes.
- ✓ Plate-forme de 965 x 300 mm.
- ✓ Modèle repliable pour le stockage.



PRIX PROMO UNITAIRE 102€HT

si vendu par lot de 5

ALU	HAUTEUR ACCÈS (M)	CODE PROMO Gencod	PRIX PROMO Tarif 2020
ALU	2,50	0P000445 3178740168070	224€HT 432€
ALU	2,50	0P000446 3178740168087	510€HT 1066€

MAXIBAT ALU

LOTS de 2

À PARTIR DE 149€HT

Usage intensif  
Charge maxi 150 Kg | Garantie 5 ans  
Norme EN 131 | Décret 96 333  
Classe professionnelle

- ✓ Porte-outils avec crochet porte-seau intégré et logement pour perceuse.
- ✓ Articulations en fonderie d'aluminium, nervurées, ultra-résistantes.
- ✓ Repose-pieds en aluminium injecté moulé résistant aux efforts intensifs.
- ✓ La liaison marches / montants sertie est très fiable et résistante.
- ✓ Plate-forme de 280 x 250 mm.
- ✓ Marches en aluminium extrudé de 80 mm antidérapantes.

TOP DES VENTES



Lot de 2 MAXIBAT 3 et 5 marches

ALU	HAUTEUR ACCÈS (M)	CODE PROMO Gencod	PRIX PROMO Tarif 2020
ALU	2,66 / 3,12	0P000427 3178740167905	149€HT 414€
ALU	2,89 / 3,36	0P000428 3178740167912	176€HT 475€
ALU	3,12 / 3,59	0P000429 3178740167929	195€HT 498€

CONFORT PLIANT ALU

PRIX PROMO 195€HT

Usage intensif  
Charge maxi 150 Kg | Garantie 5 ans  
Norme EN 14183 | Décret 96 333  
Classe professionnelle

- ✓ Garde-corps repliable (hauteur 600mm) sauf modèle 2 marches.
- ✓ Bras anti-écartement articulé rigide et robuste.
- ✓ Marches larges de 420 x 200 mm.
- ✓ Sabots antidérapants ultra larges.



CONFORT PLIANT 3 marches

ALU	HAUTEUR ACCÈS (M)	CODE PROMO Gencod	PRIX PROMO Tarif 2020
ALU	2,70	0P000885 3178740224356	195€HT 356€

MAGNUM 2 ALU

Usage ultra-intensif  
Charge maxi 150 Kg | Garantie 5 ans  
Norme EN 131 | Décret 96 333  
Classe professionnelle

- ✓ Grande plate-forme 400 x 400 mm.
- ✓ 2 rampes intégrées repliables.
- ✓ Repose-pieds tôle aluminium antidérapant avec garde-corps et plinthes 3 côtés.
- ✓ Bras rigide anti-écartement avec système de verrouillage.
- ✓ Roulettes sur le plan de béquille.
- ✓ Marches de 80 mm avec bande antidérapante intégrée.



MAGNUM 2 5 marches

ALU	HAUTEUR ACCÈS (M)	CODE PROMO Gencod	PRIX PROMO Tarif 2020
MAGNUM 2 4 marches	3,05	0P000888 3178740224394	349€HT 766€
MAGNUM 2 5 marches	3,31	0P000889 3178740224400	409€HT 877€
MAGNUM 2 7 marches	3,83	0P000891 3178740224424	449€HT 869€
MAGNUM 2 8 marches	4,09	0P000892 3178740224431	469€HT 1029€
MAGNUM 2 9 marches	4,35	0P000893 3178740224448	489€HT 1051€

DESTOCKAGE Dans la limite des stocks disponibles





**SHERPASCOPIC**  
TÉLESCOPIQUE



**LOTS de 2**

Usage **ultra-intensif** | Utilisation **sol plat et dénivelé**  
Charge maxi **150 kg** | Garantie **5 ans**  
Norme **PIRL 93 353 3** à 4 m | **PIR 93 352 5** à 11 m  
Norme **EN 131-7** | Décret **2004-924**  
Référentiel **NF96**



Lot de 2 SHERPASCOPIC 5/7 marches

- ✓ Système de décalage de niveau intuitif et résistant.
- ✓ Ceinture de sécurité rigide semi-automatique à 360°.
- ✓ Stabilisateurs avec réglage millimétrique breveté.
- ✓ Plate-forme antidérapante 600 x 420 mm avec plinthes intégrées.



Anneaux de grutage en série

ALU	HAUTEUR TRAVAIL (M)	CODE PROMO Gencod	PRIX PROMO Tarif 2020
ALU	LOT de 2 SHERPASCOPIC 5 / 7 marches	0P000257 3178740150297	<b>1680€HT</b> 3112€HT
ALU	LOT de 2 SHERPASCOPIC 8 / 10 marches	0P000258 3178740150303	<b>2040€HT</b> 3858€HT
ALU	LOT de 2 SHERPASCOPIC 8 / 11 marches	0P000309 3534740156743	<b>2230€HT</b> 4128€HT

**SHERPA FIBRE**



Usage **ultra-intensif** | Utilisation **sol plat**  
Charge maxi **150 kg** | Garantie **5 ans**  
Norme **PIRL 93 353 3** à 5 m | Décret **2004-924**  
Test électrique conforme **EN 50528**



SHERPA FIBRE 5 marches

- ✓ Le matériau fibre de verre des montants permet de travailler en sécurité contre les chocs électriques.
- ✓ Garde-corps rigide 360° avec protection rilsanisée isolante.
- ✓ Stabilisateurs indépendants repliables avec réglage millimétrique breveté.
- ✓ Plate-forme antidérapante 600 x 420 mm avec plinthes intégrées (hauteur: 100 mm).
- ✓ Marches alu striées antidérapantes (largeur: 80 mm).
- ✓ Porte-outils grande contenance avec poignée de déplacement.
- ✓ Deux roues gros diamètre pour faciliter la mobilité.

FIBRE	HAUTEUR TRAVAIL (M)	CODE PROMO Gencod	PRIX PROMO Tarif 2020
FIBRE	SHERPA FIBRE 3 marches	0P000671 3178740224226	<b>689€HT</b> 1263€HT
FIBRE	SHERPA FIBRE 4 marches	0P000672 3178740224233	<b>759€HT</b> 1385€HT
FIBRE	SHERPA FIBRE 5 marches	0P000673 3178740224240	<b>915€HT</b> 1674€HT

**SHERPAMATIC**



**LOTS de 2**

Usage **ultra-intensif** | Utilisation **sol plat**  
Charge maxi **150 kg** | Garantie **5 ans**  
Norme **PIRL 93 353 3** à 6 m | **PIR 93 352 7** à 8 m  
Norme **EN 131-7** | Décret **2004-924**  
Référentiel **NF96**



Lot de 2 SHERPAMATIC 8 marches

- ✓ Garde-corps avec portillon semi-automatique rigide à 360°.
- ✓ Stabilisateurs avec réglage millimétrique breveté.
- ✓ Plate-forme antidérapante 600 x 420 mm avec plinthes intégrées.
- ✓ Testé sous des charges intensives pour résister aux exigences des professionnels du bâtiment et de la maintenance.



Anneaux de grutage en série

ALU	HAUTEUR TRAVAIL (M)	CODE PROMO Gencod	PRIX PROMO Tarif 2020
ALU	LOT de 2 SHERPAMATIC 4 marches	0P000652 3178740220624	<b>1030€HT</b> 1866€HT
ALU	LOT de 2 SHERPAMATIC 5 marches	0P000653 3178740220631	<b>1070€HT</b> 1972€HT
ALU	LOT de 2 SHERPAMATIC 6 marches	0P000654 3178740220648	<b>1110€HT</b> 2058€HT
ALU	LOT de 2 SHERPAMATIC 7 marches	0P000655 3178740226055	<b>1170€HT</b> 2168€HT
ALU	LOT de 2 SHERPAMATIC 8 marches	0P000593 3178740205942	<b>1268€HT</b> 2306€HT

**PASSERELLE BANCHE**



Usage **ultra-intensif** | Utilisation **sol plat**  
Charge maxi **150 kg** | Garantie **5 ans**  
Décret **2004-924**

- ✓ Rampe d'accès et garde-corps amovible rigides.
- ✓ Parfaite stabilité obtenue par les deux stabilisateurs escamotables indépendants.
- ✓ Les sous-lisses escamotables permettent de travailler à plusieurs niveaux.
- ✓ Dimensions du plancher: 1,22 x 0,43 m.
- ✓ Marches alu striées antidérapantes (largeur: 100 mm)

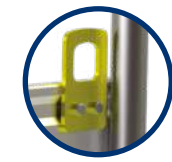

4 anneaux de grutage en série



PASSERELLE BANCHE 5 marches

ALU	HAUTEUR TRAVAIL (M)	CODE PROMO Gencod	PRIX PROMO Tarif 2020
ALU	PASSERELLE BANCHE 4 marches	0P000222 3178740148515	<b>1070€HT</b> 2089€HT
ALU	PASSERELLE BANCHE 5 marches	0P000223 3178740148522	<b>1095€HT</b> 2156€HT
ALU	PASSERELLE BANCHE 7 marches	0P000224 3178740148539	<b>1275€HT</b> 2365€HT



**PROFORT**  
GARDE-CORPS REPLIABLE



**NOUVEAU**

Usage **ultra-intensif** | Utilisation **sol plat**  
Charge maxi **150 kg** | Garantie **5 ans**  
Norme **PIRL 93 353 3** | Décret **2004-924**

**LOTS de 2**



Lot de 2 PROFORT GARDE-CORPS REPLIABLE 5 marches

- ✓ Grande maniabilité et encombrement minimum.
- ✓ Mise en place rapide sans vis ni outil.
- ✓ Stabilisateurs avec réglage millimétrique breveté.
- ✓ Ceinture de sécurité rigide à 360°.
- ✓ Plate-forme antidérapante 490 x 400 mm avec plinthes intégrées (hauteur: 100 mm).
- ✓ Marches alu striées antidérapantes (largeur: 60 mm).
- ✓ La béquille arrière est étudiée pour passer au-dessus d'obstacles comme des WC.

**PRIX PROMO UNITAIRE**  
**542,5€HT**

pour 1 modèle 3 marches - vendu exclusivement par 2

ALU	HAUTEUR TRAVAIL (M)	CODE PROMO Gencod	PRIX PROMO Tarif 2020
ALU	LOT de 2 PROFORT GARDE-CORPS REPLIABLE - 3 marches	0P000597 3178740205966	<b>1085€HT</b> 1982€HT
ALU	LOT de 2 PROFORT GARDE-CORPS REPLIABLE - 5 marches	0P000592 3178740205935	<b>1279€HT</b> 2344€HT

**RAPTOR**



Usage **régulier** | Utilisation **sol plat**  
Charge maxi **150 kg** | Garantie **5 ans**  
Norme **PIRL 93 353 3** | Décret **2004-924**

**TOP DES VENTES**

**LOTS de 2**



Lot de 2 RAPTOR 3 marches

- ✓ PIRL ultra-légère avec garde-corps rigide 3 côtés avec sangles anti-chute arrière.
- ✓ Stabilisateurs indépendants repliables pour le modèle 5 marches.
- ✓ Larges pieds fixes pour le modèle 4 marches.
- ✓ La béquille arrière est étudiée pour passer au-dessus d'obstacles comme des WC.
- ✓ Marches striées antidérapantes de 80 mm.
- ✓ Plate-forme 500 x 400 mm avec plinthes intégrées.

**PRIX PROMO UNITAIRE**  
**302€HT**

pour un Raptor 2 marches - vendu exclusivement par 2

ALU	HAUTEUR TRAVAIL (M)	CODE PROMO Gencod	PRIX PROMO Tarif 2020
ALU	LOT de 2 RAPTOR 2 marches	0P000599 3178740205980	<b>604€HT</b> 1088€HT
ALU	LOT de 2 RAPTOR 3 marches	0P000598 3178740205973	<b>690€HT</b> 1278€HT
ALU	LOT de 2 RAPTOR 4 marches	0P000543 3178740197506	<b>734€HT</b> 1418€HT
ALU	LOT de 2 RAPTOR 5 marches	0P000544 3178740197513	<b>870€HT</b> 1448€HT

**TÉTRIS 100**



Usage **intensif** | Utilisation **sol plat et dénivelé**  
Hauteur d'accès maxi **3,00 m** | Plancher **0,90 x 0,50 m**  
Encombrement **1,68 x 1,32 m** | Acier époxy  
Charge maxi **150 kg** | Garantie **5 ans**  
Norme **PIRL 93 353 3** | Décret **2004-924**

- ✓ Très compacte une fois repliée pour faciliter les transports.
- ✓ Résistance et entretien aisés grâce à l'acier, revêtu d'époxy.
- ✓ Réglage indépendant des pieds.
- ✓ Ceinture de sécurité rigide à 360°.
- ✓ Grande plate-forme de 900 x 500 mm.

**PRIX PROMO**  
**395€HT**

ACIER	HAUTEUR TRAVAIL (M)	CODE PROMO Gencod	PRIX PROMO Tarif 2020
ACIER	TÉTRIS 100	0P000173 3534740150352	<b>395€HT</b> 887€HT



HAUTEUR TRAVAIL (M)

**PROFORT XTEND**



Usage **intensif** | Utilisation **sol plat et dénivelé**  
Charge maxi **150 kg** | Garantie **5 ans**  
Norme **PIRL 93 353 3** | Décret **2004-924**

- ✓ Structure en aluminium facilitant le transport et la mise en place.
- ✓ Faible encombrement, utilisable dans les endroits restreints.
- ✓ Stabilisateurs avec réglage millimétrique breveté.
- ✓ Plate-forme antidérapante 517 x 402 mm avec plinthes intégrées (hauteur: 100 mm).
- ✓ Réglage des pieds tous les 20 cm.
- ✓ Marches alu striées antidérapantes (largeur: 60 mm).

**PRIX PROMO**  
**649€HT**

ALU	HAUTEUR TRAVAIL (M)	CODE PROMO Gencod	PRIX PROMO Tarif 2020
ALU	PROFORT XTEND 3/5 marches 1 PORTE-OUTILS OFFERT	0P000338 3178740159122	<b>649€HT</b> 1354€HT



1 porte-outils OFFERT

**VELOCE**



**NOUVEAU**

Usage **régulier** | Utilisation **sol plat**  
Charge maxi **150 kg** | Garantie **5 ans**  
Norme **PIRL 93 353 3** (sauf 5 marches) | Décret **2004-924**

- ✓ La PIRL la plus légère du marché devient ultra mobile.
- ✓ Avec ses roues escamotables Ø 75 mm, elle permet des déplacements sans aucun effort déployé, permettant d'aller d'une zone de travail à une autre sans portée.
- ✓ Garde-corps rigide 3 côtés avec sangles anti-chute arrière, avec mise en place automatique.
- ✓ Base évasée pour une mise en place sans stabilisateur (sauf modèle 5 marches).
- ✓ Stabilisateurs indépendants repliables pour le modèle 5 marches.

**PRIX PROMO**  
**445€HT**

ALU	HAUTEUR TRAVAIL (M)	CODE PROMO Gencod	PRIX PROMO Tarif 2020
ALU	VELOCE 2 marches	0P000667 3178740224189	<b>445€HT</b> 791€HT
ALU	VELOCE 3 marches	0P000668 3178740224196	<b>475€HT</b> 893€HT
ALU	VELOCE 4 marches	0P000669 3178740224202	<b>510€HT</b> 954€HT
ALU	VELOCE 5 marches	0P000670 3178740224219	<b>605€HT</b> 1018€HT



VELOCE 4 marches

**HÉLIS**



Usage **intensif** | Utilisation **sol plat et dénivelé**  
Hauteur d'accès maxi **2,68 m** | Plancher **0,90 x 0,50 m**  
Encombrement **1,68 x 1,32 m** | Acier époxy  
Charge maxi **150 kg** | Garantie **3 ans**  
Norme **PIRL 93 353 3** | Décret **2004-924**

- ✓ Le réglage des pieds sur 1 m permet de travailler sur sol plat ou en dénivelé.
- ✓ Réglage indépendant des pieds.
- ✓ Ceinture de sécurité rigide à 360°.
- ✓ Grande plate-forme de 900 x 500 mm.
- ✓ Permet de travailler dans des escaliers hélicoïdaux.

**PRIX PROMO**  
**499€HT**

ACIER	HAUTEUR TRAVAIL (M)	CODE PROMO Gencod	PRIX PROMO Tarif 2020
ACIER	HÉLIS	03121002 3534740125961	<b>499€HT</b> 948€HT



HAUTEUR TRAVAIL (M)



**KIT BUDGET +**

Utilisation **anti-chute**  
Charge maxi **100 kg**  
Norme **EN 361**  
Fréquence d'utilisation du harnais   
Niveau de confort du harnais ★★★★★

- ✓ Harnais permettant de travailler en sécurité (retenue au travail et anti-chute).
- ✓ Sangles 45 mm en polyester.
- ✓ Fermeture et réglage du harnais se font par 2 boucles métalliques mâle-femelle au niveau des cuisses.
- ✓ Passants élastiques pour maintenir le surplus de sangle (communs à tous les harnais de la gamme).



1 harnais BUDGET



**PRIX PROMO**  
**139€HT**

TAILLE	POIDS	CODE PROMO Gencod	PRIX PROMO Tarif 2020
S - M - L - XL KIT BUDGET +	2,19	0P000640 3178740220921	<b>139€HT</b> 182€
XXL - XXXL KIT BUDGET +	2,20	0P000641 3178740220938	<b>139€HT</b> 182€

**KIT ESSENTIAL DUO**

Utilisation **anti-chute**  
Charge maxi **140 kg**  
Norme **EN 361**  
Fréquence d'utilisation du harnais   
Niveau de confort du harnais ★★★★★

- ✓ Harnais permettant de travailler en sécurité (retenue au travail et anti-chute).
- ✓ Sangles 45 mm en polyester.
- ✓ 5 boucles de réglage métalliques mâle-femelle au niveau des cuisses, des épaules et de la sangle thoracique.
- ✓ Sangle dorsale pour maintenir le dos de l'utilisateur et améliorer son confort.



1 harnais ESSENTIAL



**PRIX PROMO**  
**129€HT**

TAILLE	POIDS	CODE PROMO Gencod	PRIX PROMO Tarif 2020
S - M - L - XL KIT ESSENTIAL DUO	3,24	0P000644 3178740220969	<b>129€HT</b> 166€
XXL - XXXL KIT ESSENTIAL DUO	3,29	0P000645 3178740220976	<b>129€HT</b> 166€

**KIT COMFORT**

Utilisation **anti-chute et maintien au travail**  
Charge maxi **100 kg**  
Norme **EN 361 - EN 358**  
Fréquence d'utilisation du harnais   
Niveau de confort du harnais ★★★★★

- ✓ Harnais permettant de travailler en sécurité (retenue au travail, anti-chute et maintien au travail).
- ✓ Sangles 45 mm en polyester.
- ✓ Ceinture de maintien des lombaires extrêmement résistante avec un rembourrage en mousse.
- ✓ Fermeture et réglage du harnais se font par 3 boucles métalliques mâle-femelle au niveau des cuisses et de la ceinture de maintien.



1 harnais COMFORT



**PRIX PROMO**  
**174€HT**

TAILLE	POIDS	CODE PROMO Gencod	PRIX PROMO Tarif 2020
S - M - L - XL KIT COMFORT	2,81	0P000642 3178740220945	<b>174€HT</b> 236€
XXL - XXXL KIT COMFORT	2,84	0P000643 3178740220952	<b>174€HT</b> 236€

**KIT EXPERT DUO**

Utilisation **anti-chute**  
Charge maxi **140 kg**  
Norme **EN 361** | Conforme réglementation ATEX  
Fréquence d'utilisation du harnais   
Niveau de confort du harnais ★★★★★

- ✓ Harnais permettant de travailler en sécurité (retenue au travail et anti-chute) avec sangles 45 mm en polyester.
- ✓ Haut niveau de réglage grâce à ses 4 boucles de réglage automatiques (un seul réglage nécessaire, plus besoin de dérégler pour enlever ou mettre le harnais).
- ✓ Ultra confort grâce à son dossier et à cuissards rembourrés en mousse respirante et sa boucle manuelle au niveau du thorax.
- ✓ 2 anneaux porte-outils



1 harnais EXPERT



**PRIX PROMO**  
**185€HT**



Protection contre l'électricité statique

TAILLE	POIDS	CODE PROMO Gencod	PRIX PROMO Tarif 2020
S - M - L - XL KIT EXPERT DUO	3,65	0P000646 3178740220983	<b>185€HT</b> 247€
XXL - XXXL KIT EXPERT DUO	3,76	0P000647 3178740220990	<b>185€HT</b> 247€

AIDEZ-VOUS DU GUIDE DE CHOIX MÉTIERS POUR CHOISIR VOTRE KIT



**MOMENT' TOP GARDE-CORPS TEMPORAIRES**

Garde-corps en acier pour fixation sur dalle et acrotère, spécialement conçus pour sécuriser les travaux sur les terrasses et toitures, en neuf ou en rénovation.

À PARTIR DE **425€HT**

ACIER	LOT complet protection presse à patin 18 ml	CODE PROMO Gencod	PRIX PROMO Tarif 2020
✓		0P000565 3661044150426	<b>799€HT</b> 1652€
✓		0P000566 3661044150419	<b>475€HT</b> 614€
✓		0P000567 3661044150433	<b>425€HT</b> 551€

Conforme NF P 93-355 pour l'étanchéité en France  
✓ configuration 1 LISSE + 1 FILET



CONFIGURATION PRESSE À PATIN\*

Conforme NF P 93-355 pour l'étanchéité en France  
✓ configuration 1 LISSE + 1 FILET

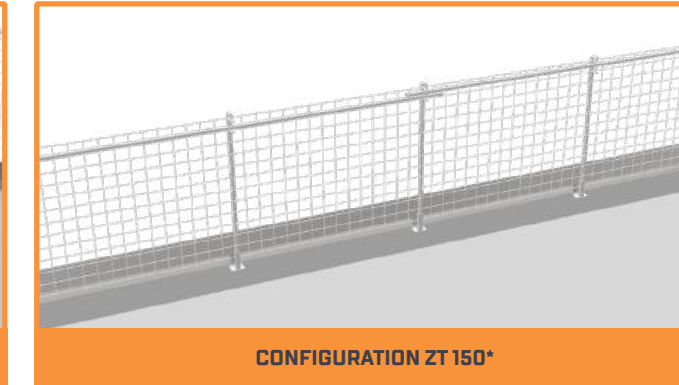

CONFIGURATION ZT 150\*

Conforme NF EN 13374 A/B pour construction / entretien  
✓ configuration 2 LISSES

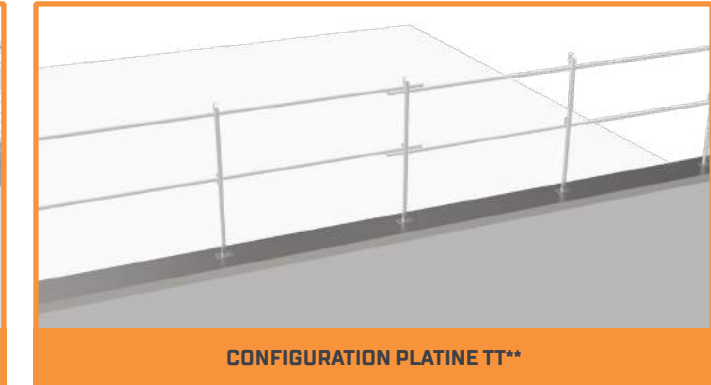

CONFIGURATION PLATINE TT\*\*

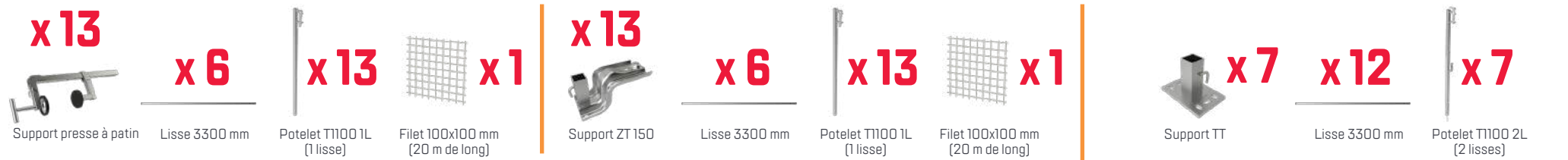

\*L'utilisation de ce type de garde-corps dans la sécurisation de travaux d'étanchéité en France, nécessite que la toiture soit plate ou l'inclinaison de la pente <10° (NF P 93-355).

\*\*Pour sécuriser des travaux de construction ou d'entretien et répondre à la norme NF EN 13374, l'inclinaison de la pente doit être <10° pour la classe A ou <30° pour la classe B.

**HORIZON GARDE-CORPS DÉFINITIFS**

**NOUS CONSULTER**

**GARDE-CORPS FIXES**  
Conformes aux normes NF E 85-015 / EN ISO 14122-3

**NOUS CONSULTER**

**GARDE-CORPS DE LANTERNEAU**  
Conformes aux normes NF E 85-015 / EN ISO 14122-3

**NOUS CONSULTER**

**GARDE-CORPS AUTOPORTANTS**  
Conformes à l'évolution de la norme NF E 85-015 de 2019

**NOUS CONSULTER**

**GARDE-CORPS AUTOPORTANTS RABATTABLES**  
Conformes à l'évolution de la norme NF E 85-015 de 2019



## NANO TOWER



Usage **intensif** | Utilisation **sol plat**  
Charge maxi **150 kg/m²** | Garantie **2 ans**  
Décret **2004-924**  
Répond aux essais de la norme **EN 1004**



PRIX PROMO  
**849€HT**



Retrouvez notre vidéo sur YouTube

**33 KG\***

**MONTAGE SANS VIS NI OUTILS (MDS)**

**4 HAUTEURS PLANCHER**

**ULTRA COMPACT**



\*HORS PLINTHES



1 M →  
0,75 M →  
0,50 M →  
0,25 M →

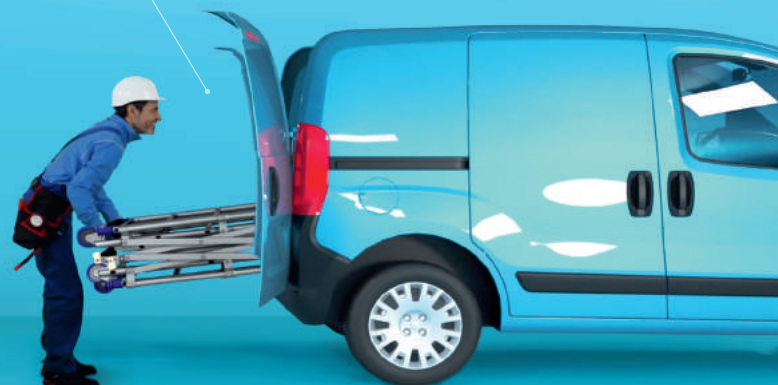

**1 kit roues de transport OFFERT**



NANO TOWER  
+ 1 KIT ROUES DE TRANSPORT OFFERT

HAUTEUR TRAVAIL (M)

3,00

CODE PROMO Gencod

**0P000662**  
3178740220723

PRIX PROMO Tarif 2020

**849€HT**  
1725€HT

## X'TOWER



Usage **intensif**  
Utilisation **sol plat et rattrapage de niveau**  
Charge maxi **150 kg/m²** | Garantie **2 ans**  
Décret **2004-924**

### 100% SÉRÉNITÉ

- ✓ Montage facile par une seule personne.
- ✓ Déplacement sur 4 roues à blocage.
- ✓ Plancher antidérapant 1,54 x 0,60 m et trappe d'accès par l'intérieur.
- ✓ 2 modèles hauteur travail 4 m ou 4,80 m. Hauteur réglable tous les 25 cm.
- ✓ Les glissières des montants sont revêtues d'une protection anti-grip.

### 100% SÉCURITÉ

- ✓ Plinthes repliables intégrées au plancher.
- ✓ Montage et démontage en sécurité.
- ✓ 2 garde-corps monoblocs repliables.
- ✓ 4 stabilisateurs repliables individuellement à réglage millimétrique.
- ✓ Plancher antidérapant.
- ✓ Échelles équipées d'un appareil d'enclenchement à retour automatique.



**1 DÉCHARGEZ**



**2 DÉPLIEZ**



**3 DÉMARREZ**



À PARTIR DE  
**1815€HT**

**3min** seulement

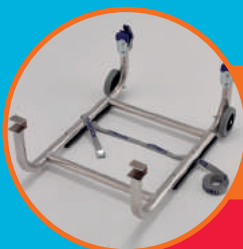

**1 kit Embarq OFFERT**

Pour l'achat d'un X'TOWER EN PROMOTION



X'TOWER 2,00 m plancher  
+ 1 KIT EMBARQ OFFERT

HAUTEUR TRAVAIL (M)

4,00

CODE PROMO Gencod

**0P000518**  
3178740197278

PRIX PROMO Tarif 2020

**1815€HT**  
3697€HT



X'TOWER 2,80 m plancher  
+ 1 KIT EMBARQ OFFERT

HAUTEUR TRAVAIL (M)

4,80

CODE PROMO Gencod

**0P000549**  
3178740197964

PRIX PROMO Tarif 2020

**2070€HT**  
4223€HT

RETROUVEZ TOUS NOS PRODUITS ET NOUVEAUTÉS EN LIGNE

[www.tubescacomabi.com](http://www.tubescacomabi.com)



**MAGNUM 3**



TÉLÉCHARGEZ L'APPLICATION TUBESCA COMABI

disponible gratuitement sur :

