

Solutions connectées  
pour une maison  
+ sûre + confortable  
+ économe



# CHOISIR SOMFY



## De la motorisation... à la sécurité et à la maison connectée

Avec plus de 150 millions de systèmes installés dans le monde, **SOMFY est le leader mondial des moteurs et automatismes pour l'habitat.**

SOMFY bénéficie également d'une expertise de plus de 10 ans dans les systèmes d'alarme.

Depuis 2010 et le lancement de la box TaHoma, **c'est aussi une marque référente dans l'univers de la maison connectée.**



## Les garanties d'une marque française

**Des produits de qualité conçus en France** par des ingénieurs formés aux dernières technologies.

Des produits testés et contrôlés selon des critères extrêmement rigoureux pour garantir **fiabilité, performance et longévité.**

COMPATIBLE



## Des produits naturellement compatibles

La plupart des équipements SOMFY peuvent communiquer entre eux, ce qui permet de les centraliser pour **les piloter avec un seul point de commande.** Ils vous garantissent **une installation évolutive au fur et à mesure** des besoins et du budget de vos clients.

**Ils sont compatibles avec la box TaHoma** pour offrir à vos clients tous les avantages de la maison connectée.

## Des produits à installer soi-même

Les produits SOMFY qui vous sont présentés dans ce catalogue **ont été spécialement conçus pour être installés facilement.**

De nombreuses vidéos d'installation sont disponibles sur notre chaîne YouTube.







# Sommaire

Choisir Somfy	02
Des produits et des services	04
Une nouvelle charte packaging	04
La notoriété au service du business	05
Une marque engagée	05
La maison connectée de demain	06
Nouveautés 2018	08

<b>● La maison connectée</b>	<b>11</b>
TaHoma	12
Serrure connectée	14

<b>● Alarmes &amp; sécurité</b>	<b>19</b>
Somfy One +	20
Home alarm starter pack	21
Home alarm	22
Accessoires Somfy Protect	23
Protexiom Start GSM	25
Protexiom Ultimate GSM	26
Détecteurs de mouvement	27
Accessoires	28

<b>● Vidéosurveillance</b>	<b>32</b>
Somfy One	33
Indoor Camera	34
Outdoor Camera	35

<b>● Visiophones</b>	<b>37</b>
Visiophone V100	38
Visiophone V250	39
Visiophone V300	40
Visiophone V500	41
Moniteurs additionnels	42
Principes de câblage	43

<b>● Portail</b>	<b>45</b>
Keypop	46
SGS 501	47
Exavia 500	48
SGA 4100	49
Evolvia 400	50
Freevia 400	51
Slidymoove 300	52
Slidymoove 600	53
Accessoires	54

<b>● Porte de garage</b>	<b>57</b>
GDK 700	58
Accessoires	59

<b>● Volet roulant/battant</b>	<b>63</b>
RMS 1000 / RMS 2000	64
MS 100 / MS 200	65
Roller-drive	66
Synapsia	67
Accessoires	68

<b>● Gestion des énergies</b>	<b>71</b>
Thermostat connecté	72
Programmateurs sans fil	74
Accessoires	75
Capteurs	76

<b>● Gestion des éclairages &amp; appareils électriques</b>	<b>79</b>
Pourquoi connecter son éclairage ?	80
Prises télécommandées intérieures	81
Prise télécommandée extérieure	82
Récepteurs d'éclairage	83
Douille télécommandée	83

# Des produits et des services

## Des produits faciles à installer

- Produits sans fil et prêts à fonctionner (la programmation est réalisée en usine).
- Notices claires et outils d'aide à la pose fournis dans les kits.
- Vidéos d'installation pas-à-pas disponibles sur [www.somfy.fr](http://www.somfy.fr) et sur notre chaîne **YouTube**.

## Des produits faciles à vivre

- Intuitifs et faciles à utiliser au quotidien par toute la famille.

## Des produits de qualité et de confiance, principalement fabriqués en France

- Les produits Somfy respectent scrupuleusement les contraintes normatives pour la sécurité des biens et des personnes.
- Avant toute commercialisation, chaque produit est testé en laboratoire selon des critères rigoureux.
- Les motorisations Somfy sont garanties 3 ans et les systèmes d'alarme 5 ans.
- Les produits de la gamme Somfy Protect sont garantis 2 ans.



## Des équipes de conseillers experts situées en Haute-Savoie

- Une équipe qui vous est dédiée répond à toutes vos questions au 01 40 80 10 40.
- Une équipe dédiée à vos clients répond à toutes les questions avant et après la vente : aide au choix produits, support technique lors de la pose, aide au diagnostic, disponibilité et suivi des pièces détachées.

## Des communautés de consommateurs

### Un forum communautaire d'entraide

Désormais, vos clients peuvent rechercher, questionner et partager leur expérience avec Somfy et ses utilisateurs sur le forum de [somfy.fr](http://somfy.fr). Une communauté d'entraide animée par les conseillers SOMFY, les Yellow's.



# Une nouvelle charte packaging

Afin de mieux accompagner les consommateurs dans leurs choix, Somfy a entièrement repensé les packs des produits présents en rayons.

## Les objectifs :

- Clarifier la promesse et les bénéfices produits
- Visualiser d'un coup d'œil les différents éléments présents dans le pack
- Identifier les services et supports de la marque
- Pousser les offres connectées avec une face dédiée « connect my home » sur chaque pack avec les cas d'usage
- Simplifier l'installation avec des schémas, étapes d'installation et caractéristiques techniques



Une approche sensiblement différente a été adoptée pour les produits connectés :

- Un facing épuré pour valoriser au maximum le produit et ses bénéfices
- Un exemple de mise en situation
- Un zoom sur l'interface
- La composition du pack



L'ensemble des éléments de merchandising en magasin déclinent les préconisations de cette nouvelle charte pour plus de cohérence et de clarté en magasin.



# La notoriété au service du business

## Somfy et la TV

Depuis près de 30 ans, Somfy communique en TV – une présence ininterrompue qui a forgé la notoriété de la marque. Avec 80 % de taux de notoriété, elle est l'une des marques les plus connues des français dans le domaine de l'habitat.



## Une marque connectée



@somfyfranceofficiel : informations produits, bons plans, partenaires et en exclusivité l'actualité de la marque. Aimez, commentez, partagez !



@Somfyfr : tous les événements et l'actualité Somfy partagés au sein de nos communautés.



@somfyfrance : contenus originaux, moments connectés, photos exclusives, jeux concours, surprises...



Somfy Group : entrez dans la communauté internationale. Vous êtes des milliers de professionnels à partager nos réseaux.



Somfy France : toutes nos vidéos, tutos d'installations et présentations produits dynamiques.

# Une marque engagée

## Act for Green

Act for Green est la démarche volontaire de Somfy qui vise à réduire l'impact environnemental des produits sur l'ensemble de leur cycle de vie : depuis l'extraction des matières premières jusqu'à la fin de vie, en passant par leur fabrication, utilisation et transport.

C'est l'assurance de produits de qualité développés en respectant des exigences d'éco-conception.



## Le sponsoring sportif

Engagé depuis plus de 20 ans dans des actions de soutien aux sports de montagne (ski de vitesse, ski alpin, ski de randonnée), le Groupe Somfy est partenaire de l'Équipe de France de biathlon depuis 2005. Le biathlon est un sport de haut niveau liant l'effort physique du ski de fond à la précision du tir à la carabine. Le Groupe Somfy est fier d'accompagner ces champions, dont le multiple médaillé Olympique Martin Fourcade.



## La Fondation SOMFY

La Fondation SOMFY trouve sa Raison d'Être en incarnant et concrétisant la volonté du Groupe SOMFY d'assumer une part légitime de responsabilité vis-à-vis de la Cité. Véritable outil concret de cette vision d'entreprise citoyenne, la Fondation SOMFY s'implique et agit pour soutenir les acteurs de terrain et porteurs de projets afin de contribuer à résoudre des difficultés sociales grandissantes et ce notamment au travers de la Plateforme participative « [www.lespetitespierres.org](http://www.lespetitespierres.org) »





# Composez dès aujourd'hui la maison connectée de demain

La maison connectée, c'est aujourd'hui plus de 15 millions de foyers équipés dans le monde et... une telle multitude de produits que l'on s'y perd !

Sur ce marché où bien choisir n'est pas toujours facile, nous imaginons des solutions utiles à la vie des gens depuis près de 50 ans.

Avec une totale liberté, un maximum de simplicité, un niveau de sécurité optimal... TaHoma est aujourd'hui l'une des solutions pour la maison connectée la plus complète du marché.



# TaHoma, une seule plateforme, des milliers de possibilités !

La solution ouverte et évolutive de pilotage TaHoma propose une nouvelle approche de la maison connectée.

Véritable chef d'orchestre de la maison, TaHoma offre une compatibilité avec plus de 200 gammes d'équipements et 19 marques partenaires.

Aujourd'hui TaHoma pilote les équipements clés de la maison (garage, portail, fenêtres, volets, stores, chauffage, éclairage, caméras, alarme...) pour plus de sécurité, d'efficacité énergétique et de confort au quotidien.

Grâce à l'ouverture de son système, TaHoma enrichit l'expérience de la maison connectée ; elle s'associe à de nouveaux partenaires et s'ouvre à de nouveaux services : IFTTT et Amazon Alexa.

**Plus d'infos sur [somfy.fr](http://somfy.fr)**

So Open with  
**somfy**

## 100 % partenaires

Portes et fenêtres



Chauffage



Ambiance



Sécurité



## 100 % protocoles

Des protocoles en propre



Des protocoles compatibles



## 100 % alliances



## Des scénarios pour se faciliter le quotidien

Les solutions connectées permettent de déléguer les tâches les plus pénibles, les plus répétitives et d'automatiser certaines routines. Plus de 40 scénarios sont programmables dans l'interface TaHoma.

### Par exemple :

Avant d'aller au travail le matin, un clic sur son smartphone suffit à fermer les volets, éteindre les lumières, ouvrir et refermer le portail et activer l'alarme.

Quand on part en vacances, c'est facile de protéger sa maison en faisant de la simulation de présence : aux heures programmées, les volets s'ouvrent, les lumières s'allument, les caméras surveillent... la maison vit comme si elle était occupée.

Se réveiller en douceur avec les volets entrouverts à 6 h 45, le café programmé à 7h et le radiateur de la salle de bain à la bonne température...

### L'univers de tous les possibles

Une maison qui se régule toute seule, se met à la bonne température quand on rentre du travail ou de week-end, qui ferme les volets à la nuit tombée, qui ouvre la porte du garage quand la voiture s'approche, qui joue le scénario parfait avec lumière tamisée et musique romantique pour votre soirée en tête à tête...



Aujourd'hui, ce n'est plus un rêve. C'est une promesse bien réelle. Avec les solutions connectées Somfy, on peut désormais opter pour un habitat bienveillant, sûr, et économe. On peut s'équiper petit à petit, selon son budget, ses besoins, son mode de vie, etc.

# Nouveautés 2018



## Un thermostat intelligent

... compatible avec la majorité des installations de chauffage, qui personnalise le confort en fonction de l'habitat et des habitudes de vie tout en aidant à réguler la facture énergétique. Même à distance, on peut piloter la température intérieure.



## Un visiophone évolutif

... compatible 2 logements qui permet non seulement de contrôler ses visites mais également de piloter les équipements motorisés Somfy de la maison (portail, porte de garage, volets...)



## Une télécommande maline

... pour ouvrir portail et porte de garage. Pratique, elle s'attache au trousseau de clé ; efficace, elle s'utilise de façon intuitive au toucher et ultra-résistante !





## Des caméras connectées

---

... qui détectent avant intrusion, donnent l'alerte et protègent la maison et ses habitants.









# La maison connectée

TAHOMA | ACCESSOIRES CONNECTÉS



TaHoma est aujourd'hui l'une des solutions pour la maison connectée la plus complète du marché. Véritable chef d'orchestre de la maison, TaHoma offre une compatibilité avec plus de 200 gammes d'équipements et 19 marques partenaires. Elle pilote les éléments clés de la maison (portes, volets, stores, chauffage, éclairage, caméras de surveillance, système d'alarme...) pour plus de sécurité, plus d'efficacité énergétique et plus de confort au quotidien.

Découvrez la vidéo  
d'installation sur  
[www.somfy.fr](http://www.somfy.fr)



## LE PACK CONTIENT



+ Télécommande  
d'enregistrement pour  
motorisation de portail



+ Câble Ethernet RJ45



+ Bloc d'alimentation



Commande des équipements Somfy RTS et io-homecontrol compatibles\* de chez soi ou à distance depuis un ordinateur, une tablette ou un smartphone connecté à internet. Possibilité de programmer les équipements pour faciliter le quotidien.

\* voir liste des équipements compatibles sur [www.somfy.fr](http://www.somfy.fr)

## Facile à installer

- Activation rapide sur [www.somfy-connect.com](http://www.somfy-connect.com)
- Configuration pas à pas suivant le guide interactif de l'interface.

## Simple d'utilisation

- Interface de pilotage intuitive sur ordinateur, tablette et smartphone.



Disponible sur  
**App Store**

APPLICATION ANDROID SUR  
**Google play**

## Confort, sécurité & économies d'énergie

- Commande de l'ensemble des équipements compatibles de n'importe où, en temps réel ou en automatique.

## CARACTÉRISTIQUES TECHNIQUES

	<b>TAHOMA</b>
Dimensions (LxHxP)	114 x 110 x 97 mm
Indice de protection	IP 30
Température de fonctionnement	0°C à + 50°C
Alimentation électrique	Micro USB (5VDC / 500mA) Alimentation 110/230V- 50/60 Hz
Portée radio (champ libre)	200 m
Technologie	  Radio Technology Somfy® homecontrol
Finition	Blanche
Capacité de programmation	1 semaine
Nombre de produits RTS maximum	50
Nombre de produits io maximum	200
Nombre de capteurs maximum	50
Nombre de scénarios maximum	40
Nombre de journées maximum dans la fonction agenda hebdomadaire	40
Nombre de programmation Smart (1 condition)	20



## INFORMATION



Référence ..... 2 401 354

Code EAN ..... 3 6608495 0520 2

Dimensions du pack  
(LxHxP) ..... 151 x 158 x 128 mm

Poids (Pack) ..... 0.600 kg

Commande minimum 1

Mode de livraison ..... Adapté à la livraison  
(palette ou carton)

Garantie ..... 2 ans



## > Fonctionnement

### Comment ça marche ?

TaHoma s'installe très simplement en branchant la box sur l'alimentation secteur et sur votre Box internet grâce au câble ethernet RJ45 fourni.

App Store, iBook, iPhone et iPad sont des marques déposées par Apple Inc.

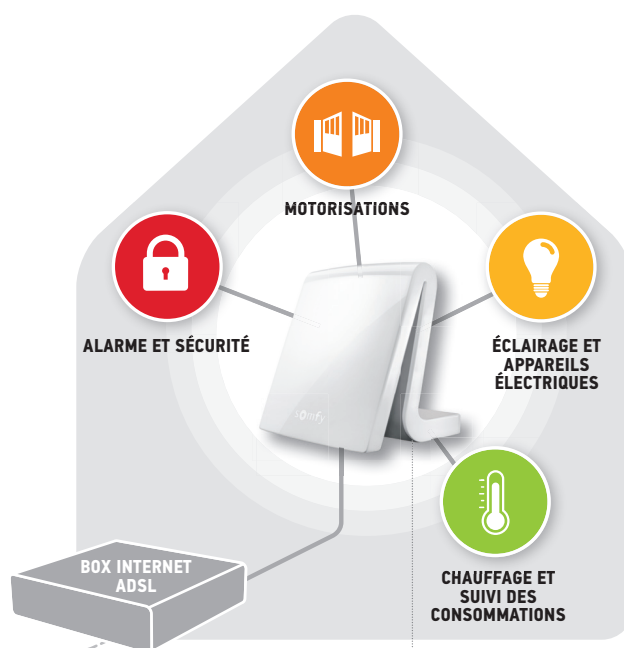

**1 Emission de l'ordre**  
depuis votre ordinateur, votre tablette tactile ou votre smartphone.

**2 Protection et sauvegarde des données**  
Connexion sur notre serveur sécurisé (sécurité similaire à un serveur bancaire).

**3 Transmission de l'ordre**  
à TaHoma via Internet grâce à la box ADSL de votre domicile.

**4 Communication sans fil**  
de TaHoma avec tous les équipements compatibles installés.

## > Interface



### Ma maison

Je commande mes équipements un à un ou par groupe de produits en temps réel.



### Mon agenda

Je crée des journées types (travail, vacances...) et les place sur un agenda annuel pour automatiser mes équipements en fonction de mon rythme de vie (ouverture des volets à 7h...).



### Mes scénarios

Je crée des scénarios pour piloter manuellement et d'un seul clic l'ensemble de mes équipements (« scénarios départ » pour tout fermer et tout éteindre).



### Mes programmations Smart

Ma maison devient autonome : elle gère mes équipements (volets, lumières...) en fonction de l'état de mes capteurs (ensoleillement, température, mouvement...).

Les capteurs et autres équipements (volets, lumières...) sont vendus séparément.

## Lanceur de scénarios



Lanceur de scénario + support de fixation mural, pile et visserie.

Permet de lancer des scénarios ou de commander des produits enregistrés dans TaHoma par simple appui.

3 touches : Scénario 1, STOP et Scénario 2

### CARACTÉRISTIQUES TECHNIQUES

Dimensions (LxHxP)	80 x 80 x 10 mm
Poids	144 g
Indice de protection	IP 30
Température de fonctionnement	0°C à +60°C
Alimentation	1 pile CR2430 (fournie)
Fréquence radio	868.95 MHz



### INFORMATION

Référence	2 401 221
Code EAN	3 6608495 0265 2
Dimensions du pack (LxHxP)	130 x 180 x 45 mm
Poids (Pack)	0.144 kg
Commande minimum	1
Mode de livraison	Adapté à la livraison (palette ou carton)
Garantie	3 ans



TaHoma est compatible avec les assistants vocaux, pour lancer les scénarios à la voix.





amazon alexa



# Serrure connectée

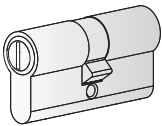

LA SERRURE CONNECTÉE SOMFY EST COMPATIBLE SI :

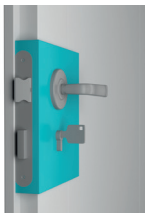
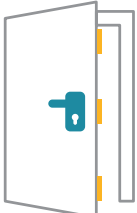
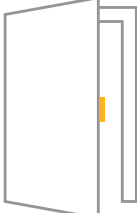
Serrure existante	Épaisseur de porte		Serrure multipoints	Sans poignée
				
La serrure existante est équipée d'un cylindre aux normes européennes	Serrure à mortaise avec épaisseur de porte < 7cm	Serrure en applique avec épaisseur de porte < 3cm	Serrure multipoints requise par les assurances	Avec ou sans poignée à l'extérieur

Pour plus d'infos, [somfypro.fr](https://www.somfypro.fr)



# Serrure connectée



## PACK SERRURE CONNECTÉE

### LE PACK CONTIENT



1 serrure connectée  
+ 3 coques (blanc, argenté, doré)

4 Piles AAA



1 cylindre

3 clés sécurité renforcée



### Somfy Keys, pour vos clients

- Verrouillage et déverrouillage
- Gestion des accès
- Notifications des entrées et sorties
- Définition de plages horaires
- Alerte piles faibles



Application gratuite « Somfy Keys »

### Les accès à la carte

Les clients optent pour le mode d'accès de leur choix : smartphone (bluetooth 4.0), badge, bracelet, carte... ou les clés tout simplement

### Facile à installer

La serrure connectée SOMFY s'installe sur une porte existante et s'adapte à tous les types de serrures

### Tranquillité d'esprit

Grâce à son application dédiée, la serrure connectée permet de contrôler les accès à la maison et de les moduler selon les besoins du quotidien de manière temporaire ou permanente. Une notification est envoyée sur le smartphone du propriétaire dès que la serrure est actionnée.

### Fiabilité optimale

La serrure connectée SOMFY est équipée d'un cylindre anti-casse, anti-arrachement et anti-perçage certifié à la norme européenne EN1303 2006. Un cryptage de type carte bancaire sécurise la connexion entre le smartphone et la serrure.



### INFORMATION

Référence ..... 2 401 398

Code EAN ..... 3 6608495 0726 8

Dimensions du pack  
(LxHxP) ..... 201 x 304 x 760

Poids (Pack) ..... 1.1 kg

Commande minimum 1

Mode de livraison ..... Adapté à la livraison  
(palette ou carton)

Garantie ..... 2 ans

### CARACTÉRISTIQUES TECHNIQUES

Fréquence radio	2.4 GHz
Technologie	Bluetooth 4.0 (Low Energy)
Portée	≈7m
Sécurité	Technologies de cryptage avancé pour assurer une protection maximale (encodage AES 256 bits)
Alimentation	4 x piles AAA LR03
Durée de vie	1 an
Température de fonctionnement	De 0°C à +60°C

# Serrure connectée



## PACK SERRURE CONNECTÉE

### Lecteur de badge

LE PACK CONTIENT

DISPONIBLE JUILLET 2018



1 lecteur de badge RFID

3 accessoires :  
1 carte, 1 badge, 1 bracelet

+ 3 Piles AAA + 1 tournevis

#### Fini les tracas

Plus besoin de clé, avec le lecteur de badge à chacun son accès : carte, bracelet étanche... Autant de possibilités qui facilitent votre vie de tous les jours.

#### Facile à installer

Le lecteur de badge s'installe très simplement sans câble et fonctionne avec des piles. L'installation se fait sans perçage.

#### Tranquillité d'esprit

Possibilité de définir des accès temporaires ou permanents, des plages horaires limitées pour garder le contrôle sur les allées et venues.

#### Sécurité optimale

Un cryptage de type carte bancaire sécurise la connexion entre le lecteur de badge et la serrure.

#### CARACTÉRISTIQUES TECHNIQUES

Technologie	Bluetooth 4.0 (Low Energy) et RFID
Fréquence radio	Bluetooth : 2.4 GHz – RFID : 13,5Mhz
Portée	≈7m
Sécurité	Technologies de cryptage avancé pour assurer une protection maximale (encodage AES 256 bits)
Alimentation	3 x piles AAA LR03
Durée de vie	1 an
Température de fonctionnement	-15 °C/ +50°C
Indice de protection	IP65



#### INFORMATION



Référence ..... 2 401 555

Code EAN ..... 3 6608495 0727 5

#### Dimensions du pack

(LxHxP) ..... 180 x 170 x 760

Poids (Pack) ..... 0.230 kg

Commande minimum 1

Mode de livraison ..... Adapté à la livraison (palette ou carton)

Garantie ..... 2 ans

### Passerelle internet

LE PACK CONTIENT



Une passerelle wifi

- Verrouillage et déverrouillage de la serrure à distance
- Accès à l'historique des actions à distance
- Notification de toutes les actions (y compris les badges avec le lecteur de badge)
- Nécessaire pour intégrer la serrure avec TaHoma

#### Également disponible :

- Pack serrure connectée pour porte classique (jusqu'à 7 cm) + passerelle internet  
Référence ..... 1 811 699
- Pack serrure connectée pour porte épaisse (jusqu'à 9 cm) + passerelle internet  
Référence ..... 1 811 704

#### CARACTÉRISTIQUES TECHNIQUES

Technologie	Bluetooth 4.0 & WIFI
Portée	7m
Portée Wifi	30 m
Alimentation	Secteur 220V



#### INFORMATION



Référence ..... 2 401 400

Code EAN ..... 3 6608495 0728 2

#### Dimensions du pack

(LxHxP) ..... 180 x 170 x 760

Poids (Pack) ..... 0.190 kg

Commande minimum 1

Mode de livraison ..... Adapté à la livraison (palette ou carton)

Garantie ..... 2 ans



## SERRURE CONNECTÉE

### Badge (x 3)



#### INFORMATION

**Référence** ..... 2 401 402  
**Code EAN** ..... 3 6608495 0729 9  
**Dimensions du pack**  
(LxHxP) ..... 115 x 195 x 6  
**Poids (Pack)** ..... 0.045 kg  
**Commande minimum** 1  
**Mode de livraison** ..... Adapté à la livraison  
(palette ou carton)  
**Garantie** ..... 2 ans

### Carte (x 3)



#### INFORMATION

**Référence** ..... 2 401 401  
**Code EAN** ..... 3 6608495 0730 5  
**Dimensions du pack**  
(LxHxP) ..... 115 x 195 x 6  
**Poids (Pack)** ..... 0.035 kg  
**Commande minimum** 1  
**Mode de livraison** ..... Adapté à la livraison  
(palette ou carton)  
**Garantie** ..... 2 ans

### Bracelet pour adulte (x3)



#### INFORMATION

**Référence** ..... 2 401 404  
**Code EAN** ..... 3 6608495 0732 9  
**Dimensions du pack**  
(LxHxP) ..... 115 x 195 x 6  
**Poids (Pack)** ..... 0.035 kg  
**Commande minimum** 1  
**Mode de livraison** ..... Adapté à la livraison  
(palette ou carton)  
**Garantie** ..... 2 ans

### Bracelet pour enfant (x3)



#### INFORMATION

**Référence** ..... 2 401 403  
**Code EAN** ..... 3 6608495 0731 2  
**Dimensions du pack**  
(LxHxP) ..... 115 x 195 x 6  
**Poids (Pack)** ..... 0.035 kg  
**Commande minimum** 1  
**Mode de livraison** ..... Adapté à la livraison  
(palette ou carton)  
**Garantie** ..... 2 ans



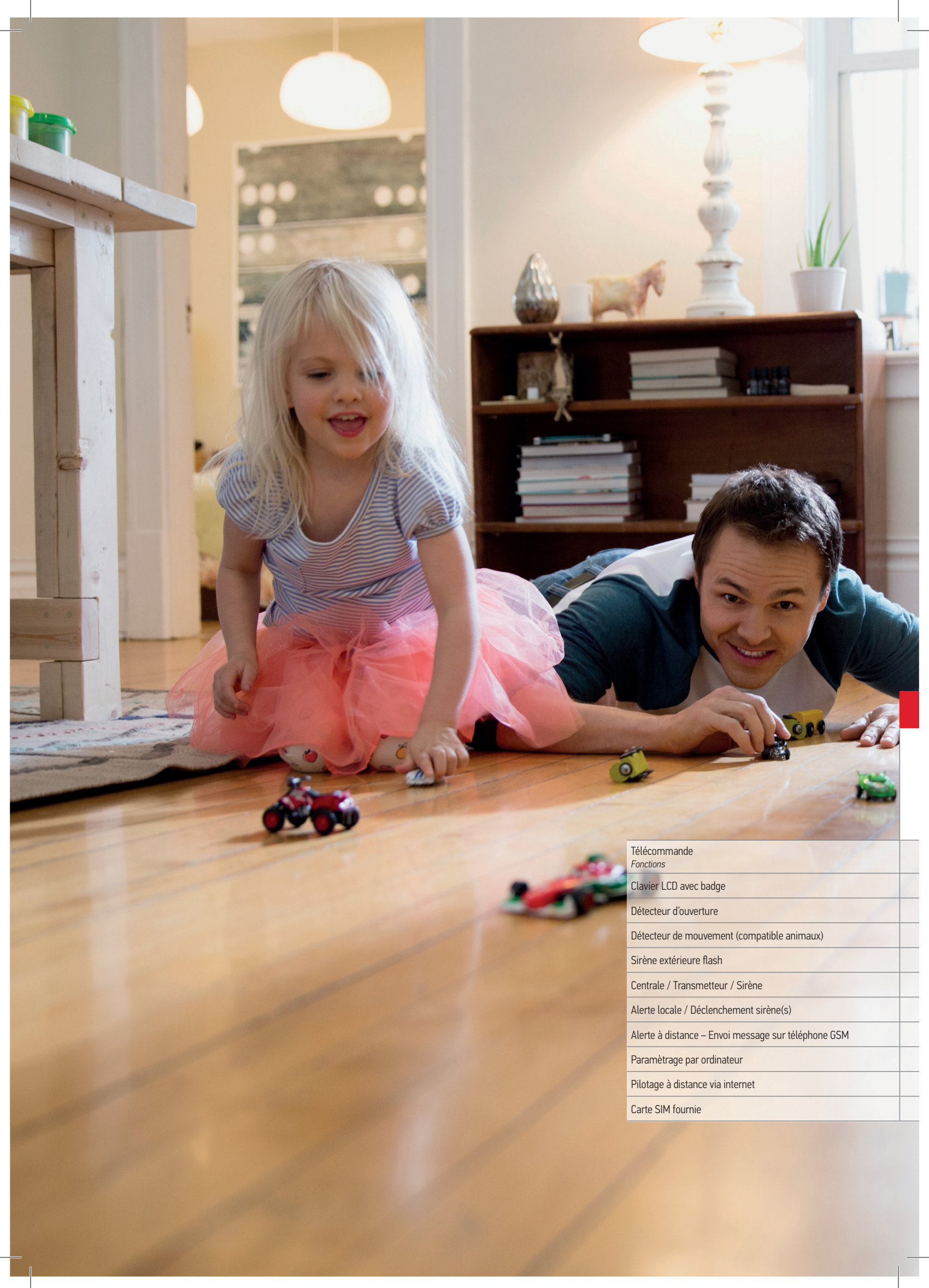





Télécommande
Fonctions
Clavier LCD avec badge
Détecteur d'ouverture
Détecteur de mouvement (compatible animaux)
Sirène extérieure flash
Centrale / Transmetteur / Sirène
Alerte locale / Déclenchement sirène(s)
Alerte à distance – Envoi message sur téléphone GSM
Paramétrage par ordinateur
Pilotage à distance via internet
Carte SIM fournie





# Alarmes et sécurité

SYSTÈMES D'ALARME | DÉTECTEURS

SOMFY ONE +	HOME ALARM STARTER PACK	HOME ALARM	PROTEXIOM START	PROTEXIOM ULTIMATE
				
1	1	2	1 <i>Marche/Arrêt</i>	1 <i>Marche/Arrêt + zones</i>
-	-	-	-	1
1	2	2	1	1
1	1	1	1	2
EN OPTION	EN OPTION	EN OPTION	-	1
-	1	1	1	1
●	●	●	●	●
INTERNET	INTERNET	INTERNET	GSM	GSM
-	-	-	●	●
●	●	●	●	●
-	-	-	●	●

# Somfy One +

SYSTÈME D'ALARME SANS FIL



## LE PACK CONTIENT

Caméra Full HD 1080p  
avec volet motorisé  
de protection de la vie privée  
et sirène 90+ dB intégrée



Détecteur IntelliTAG™

Badge

## CARACTÉRISTIQUES TECHNIQUES

Couleur	Blanche
Utilisation	Intérieur
Qualité Full HD	1080 p / 30 fps
Angle/Zoom	130° diagonal / Numérique x 8
Vision nocturne	6 m / filtre infrarouge mécanique
Détecteur de mouvement	5 m / compatible animaux (zoning)
Sirène intégrée	90+ dB
Audio	Haut-Parleur et microphone intégrés
Enregistrement	Clips vidéo gratuits de 10 secondes stockés 1 jour en cas de détection de mouvement. Jusqu'à 7 jours d'enregistrement en continu (option)
Evolutivité	Extensible avec plus de 50 IntelliTAG™ et détecteurs de mouvement, 50 badges, 2 sirènes intérieures, 2 sirènes extérieures, 2 relais radio et 3 caméras additionnelles.
Alimentation	Adaptateur USB (5V, 2A)
Application	Application gratuite pour iOS9 et versions supérieures, Android 4.4 et versions supérieures.
Compatible WIFI	802.11 b/g/n (2.4 GHz) Débit montant recommandé 500 Kbps
Sécurité	<ul style="list-style-type: none"> <li>• Batterie de secours (6h) et stockage sur carte mémoire interne</li> <li>• SomfyAround™ réseau de secours gratuit en cas de coupure Internet – sous réserve de couverture (autres réseaux disponibles en option)</li> <li>• Détection des coupures de courant</li> <li>• Auto-protection (accéléromètre)</li> <li>• Détection de brouillage radio</li> <li>• Flux sécurisés (SSL/TLS avec RSA) et stockage cloud chiffré (AES-256)</li> </ul>
Communication radio	Bluetooth 4.0 + Radio Somfy Protect 868MHz + Communication longue portée LPWA 868MHz
Température de fonctionnement	0°C à +45°

**Compatibilité :** accessoires de sécurité « Somfy Protect » et « Myfox Home Alarm »



## La sécurité de la maison et de la famille en un seul produit

One + est la solution de sécurité la plus innovante du marché. Système d'alarme avec caméra, sirène et détecteur de mouvements intégrés. Récompensée par 2 Awards au CES de Las Vegas 2017, One + est une solution évolutive. À tout moment, l'utilisateur peut ajouter des accessoires.

## Confort & respect de la vie privée

Somfy One + est la première solution de sécurité connectée tout-en-un et comprend la seule caméra du marché équipée d'un volet motorisé permettant de garantir le respect de la vie privée. De manière automatique ou d'un simple clic sur le smartphone.

## Une sécurité efficace et simple.

Somfy One+ garantit une simplicité d'installation et d'utilisation depuis l'application gratuite « Somfy Protect ».



## INFORMATION



Référence ..... 2 401 493

Code EAN ..... 3 6608495 0857 9

Dimensions du pack .. 130 x 130 x 187 mm (LxHxP)

Poids (Pack) ..... 1,2 Kg

Commande minimum 1

Mode de livraison .... Adapté à la livraison (palette ou carton)

Garantie ..... 2 ans



# Home alarm starter pack



SOLUTION DE SÉCURITÉ INTELLIGENTE ET FIABLE QUI ALERTE AVANT INTRUSION

LE PACK CONTIENT

NOUVEAUTÉ 2018



## Dissuadez les cambrioleurs en alertant AVANT l'intrusion

Home Alarm Starter pack détecte les tentatives d'effraction et alerte AVANT l'intrusion grâce au capteur pour portes et fenêtres IntelliTAG™. Ce détecteur breveté analyse les vibrations et alerte (sirène en local et envoi de notifications sur smartphone) en cas de tentative d'effraction avérée.

## Un quotidien sans stress

Grâce au badge à désactivation mains libres, le système reconnaît les utilisateurs et désarme automatiquement l'alarme à leur retour. La fonction Kid permet de recevoir une notification sur son smartphone quand les enfants rentrent de l'école.

## Une solution évolutive

Home alarm starter pack peut être complété à tout moment avec les accessoires Somfy Protect : sirènes intérieure et extérieure, détecteur de mouvement, caméras...

### CARACTÉRISTIQUES TECHNIQUES

Couleur	Blanche
Utilisation	Intérieur
Communication radio	Bluetooth 4.0 + Radio Somfy Protect 868Mhz + Communication longue portée LPWA 868MHz
Compatible WIFI	802.11 b/g/n (2.4 GHz) Débit montant recommandé 500 Kbps Détection des coupures de courant et batterie de secours (6h)
Sécurité	Supervision permanente de la connexion radio entre les différents éléments du système. Détection de brouillage radio Cryptage de toutes les communications radio
Portées radio	200 m en champ libre entre le Link et les détecteurs IntelliTAG™, la sirène et le détecteur de mouvement 50 m en champ libre entre le Link et les badges.

#### Compatibilité

Accessoires de sécurité « Somfy Protect » et « Myfox Home Alarm »



### INFORMATION



Référence ..... 2 401 511

Code EAN ..... 3 6608495 0919 4

Dimensions du pack ... 324 x 303 x 137 mm (LxHxP)

Poids (Pack) ..... 2.535 Kg

Commande minimum 1

Mode de livraison .... Adapté à la livraison (palette ou carton)

Garantie ..... 2 ans

# Home alarm



SOLUTION COMPLÈTE DE SÉCURITÉ ALERTANT AVANT L'INTRUSION

## LE PACK CONTIENT



## Dissuadez les cambrioleurs en alertant AVANT l'intrusion

Home Alarm détecte les tentatives d'effraction et alerte AVANT l'intrusion grâce aux capteurs pour portes et fenêtres IntelliTAG™. Ce détecteur breveté analyse les vibrations et alerte (sirène en local et envoi de notifications sur smartphone) en cas de tentative d'effraction avérée.

## Enfin un quotidien sans stress

Grâce au badge à désactivation mains libres, le système reconnaît les utilisateurs et désarme automatiquement l'alarme à leur retour.

## Créez une communauté de confiance pour veiller sur votre foyer

Home Alarm est le premier système qui permet d'inviter ses proches (amis, voisins, famille, ...) à garder un œil sur sa maison en cas d'absence. Pour aller plus loin, profitez également d'une offre de télésurveillance à la demande et sans engagement (soumis à souscription).

## CARACTÉRISTIQUES TECHNIQUES

Couleur	Blanche
Utilisation	Intérieur
Communication radio	Bluetooth 4.0 + Radio Somfy Protect 868Mhz + Communication longue portée LPWA 868MHz
Compatible WIFI	802.11 b/g/n (2.4 GHz) Débit montant recommandé 500 Kbps Détection des coupures de courant et batterie de secours (6h)
Sécurité	Supervision permanente de la connexion radio entre les différents éléments du système. Détection de brouillage radio Cryptage de toutes les communications radio
Portées radio	200 m en champ libre entre le Link et les détecteurs IntelliTAG™, la sirène et le détecteur de mouvement 50 m en champ libre entre le Link et les badges.

### Compatibilité

Accessoires de sécurité « Somfy Protect » et « Myfox Home Alarm »



## INFORMATION



Référence ..... 2 401 497

Code EAN ..... 3 6608495 0861 6

Dimensions du pack ... 324 x 303 x 137 mm (LxHxP)

Poids (Pack) ..... 2.668 Kg

Commande minimum 1

Mode de livraison .... Adapté à la livraison (palette ou carton)

Garantie ..... 2 ans



### Détecteur IntelliTAG™



Détecteur IntelliTAG™

#### Dissuasion AVANT intrusion

L'intelliTAG™, détecteur breveté qui analyse les vibrations et alerte (déclenchement de la sirène et envoi de notifications sur smartphone) en cas de tentatives d'effractions avérées.

#### Installation simple et rapide

A la différence des autres détecteurs du marché, l'intelliTAG™ est monobloc. L'adhésif double face fourni permet de très simplement le coller sur tous les ouvrants à protéger : portes, fenêtres, velux, baies vitrées, portes de garage ou même objets.

Existe en Pack 5 intelliTAG - Réf. 2401488  
EAN : 3 660849 50852 4

#### CARACTÉRISTIQUES TECHNIQUES

Dimensions	60 x 28 x 13,5 mm
Poids	28 g
Utilisation	Intérieur ou extérieur (IP 54)
Alimentation	1 pile AAA incluse (1 an d'autonomie)
Portée radio	Jusqu'à 200 m en champ libre
Sécurité	<ul style="list-style-type: none"> <li>• Auto-protection à l'arrachement</li> <li>• Information en cas de niveau faible de la pile</li> </ul>
Installation	<ul style="list-style-type: none"> <li>• Fixation par adhésif double face inclus</li> <li>• Reconnaissance automatique par la centrale</li> </ul>
Température de fonctionnement	De 0°C à +45°C



#### INFORMATION

Référence ..... 2 401 487  
Code EAN ..... 3 660849 50851 7  
Dimensions du pack ..... 10 x 12 x 2,5 cm (LxHxP)  
Poids (Pack) ..... 110 g  
Commande minimum ..... 1  
Mode de livraison ..... Adapté à la livraison (palette ou carton)  
Garantie ..... 2 ans

### Sirène intérieure



Sirène intérieure

Lorsqu'une tentative d'intrusion est détectée, cette sirène intérieure déclenche une alarme puissante de 110 dB dissuadant le cambrioleur d'entrer.

#### Simple d'installation et d'utilisation

Sans fil, elle se pose simplement sur un meuble ou se fixe au mur.

#### Sécurité et fiabilité auto-protégée

Une alerte est immédiatement envoyée en cas de déplacement ou d'arrachement.

#### CARACTÉRISTIQUES TECHNIQUES

Dimensions	175 x 45 mm
Poids	985 g
Alimentation	4 piles D incluses (2 ans d'autonomie)
Portée radio	Jusqu'à 200 m en champ libre
Sécurité	<ul style="list-style-type: none"> <li>• Auto-protection à l'arrachement</li> <li>• Information en cas de niveau faible de la pile</li> </ul>
Installation	Reconnaissance automatique par la centrale
Température de fonctionnement	de 0°C à +45°C



#### INFORMATION

Référence ..... 2 401 494  
Code EAN ..... 3 660849 50858 6  
Dimensions du pack ..... 28,4 x 27,8 x 6,2 cm (LxHxP)  
Poids (Pack) ..... 1,3 kg  
Commande minimum ..... 1  
Mode de livraison ..... Adapté à la livraison (palette ou carton)  
Garantie ..... 2 ans



### Sirène extérieure



Sirène extérieure

Lorsqu'une tentative d'intrusion est détectée, cette sirène extérieure déclenche une alarme puissante de 112 dB et un flash lumineux alerte le voisinage dissuadant ainsi le cambrioleur.

#### Simple à installer

Sans fil, elle se fixe très simplement au mur (vis et chevilles fournies). Elle peut être installée sur tout type de surface extérieure (IP 43) à une hauteur minimum de 2m50 afin d'être visible et d'assurer une large diffusion sonore.

#### Sécurité et fiabilité

Auto-protégée, une alerte est immédiatement envoyée en cas de déplacement ou d'arrachement.

#### CARACTÉRISTIQUES TECHNIQUES

Dimensions	220 x 55 mm
Poids	1200 g
Sirène	112 dB
Alimentation	4 piles D incluses (2 ans d'autonomie)
Portée radio	Jusqu'à 200 m en champ libre
Sécurité	<ul style="list-style-type: none"> <li>• Auto-protection à l'arrachement</li> <li>• Information en cas de niveau faible de la pile</li> </ul>
Installation	<ul style="list-style-type: none"> <li>• Reconnaissance automatique par la centrale.</li> <li>• Fixation murale (gabarit, vis et chevilles fournis)</li> </ul>
Température de fonctionnement	de -10°C à +45°C



#### INFORMATION

Référence	2 401 491
Code EAN	3 660849 50855 5
Dimensions du pack (LxHxP)	28.4 x 27.8 x 6.5 cm
Poids (Pack)	1.6 kg
Commande minimum	1
Mode de livraison	Adapté à la livraison (palette ou carton)
Garantie	2 ans



#### Détecteur de Mouvement intérieur

Il détecte et analyse les mouvements au sein de la maison. En cas d'intrusion, il déclenche automatiquement l'alarme et prévient l'utilisateur.

Réf. 2 401 490	EAN : 3 660849 50854 8
Angle : 130°	
Distance de détection : 7 m	
Portée radio : jusqu'à 200 m en champ libre	
Dimensions du pack : 10 x 10 x 5.4 cm	
Poids du pack : 113 g	
Garantie : 2 ans	



#### Badge

Pour activer et désactiver l'alarme. Grâce à sa fonction mains libres, la protection se désactive automatiquement quand les utilisateurs rentrent chez eux ; ils sont notifiés lorsque les enfants rentrent de l'école.

Réf. 2 401 489	EAN : 3 660849 50853 1
Mode nuit et bouton panique	
Dimensions du pack : 10 x 2.5 x 12 cm	
Poids du pack : 94 g	
Garantie : 2 ans	



#### Relais radio

En cas de grande surface à protéger ou configuration spécifique (murs très épais...), le relais permet d'étendre la couverture radio entre tous les périphériques du système de sécurité «Somfy Protect» et ainsi d'assurer un niveau de sécurité toujours plus élevé.

Réf. 2 401 495	EAN : 3 660849 50859 3
Portée radio : Jusqu'à 200 m en champ libre	
Batterie intégrée si coupure de courant (autonomie 6h)	
Dimensions du pack : 12.5 x 13 x 5.1 cm	
Poids du pack : 266 g	
Garantie : 2 ans	

# Protexiom Start GSM

SYSTÈME D'ALARME SANS FIL



Découvrez la vidéo d'installation sur [www.somfy.fr](http://www.somfy.fr)

## LE PACK CONTIENT



## Protection 3 zones

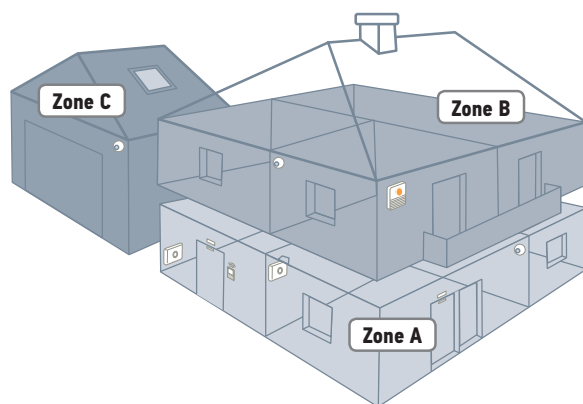

## Exclusivités Somfy

- **Pilotage à distance :**  
Depuis un smartphone, un ordinateur ou une tablette
- **Compatible avec les équipements SOMFY RTS :**  
Pilotage des volets roulants, éclairage, motorisation de portail et garage
- **Création de scénarios :**  
Possibilité de créer des scénarios pour renforcer la sécurité (simulation de présence, descente des volets roulants sur intrusion, etc.)

## CARACTÉRISTIQUES TECHNIQUES

Couleur	Blanche
Alimentation centrale	230 V + Piles alcalines + Batterie GSM (fournies)
Alimentation accessoires	Piles alcalines et lithium fournies
Portée maxi	200 m en champ libre
Fréquence radio	433,42MHz, 433,92MHz
Nombre max. d'éléments par système	40

## Sécurité garantie

- Alerte en local et à distance même en cas de coupure de courant ou internet
- Dissuasion maximale grâce à la sirène intérieure puissante (100 dB)
- Système auto-protégé contre les tentatives de destruction

## Facile à installer

- Éléments pré-programmés, système prêt à fonctionner
- Centrale 3 en 1 limite les travaux
- Paramétrage possible par ordinateur
- Carte SIM incluse

## Simple d'utilisation

- Commande de chez soi (badge ou télécommande) ou à distance grâce à l'application Smartphone
- Gestion facile de l'activation ou désactivation des 3 zones au choix



## INFORMATION



Référence ..... 2 401 424  
 Code EAN ..... 3 6608495 0784 8  
 Dimensions du pack .. 370 x 188 x 300 mm (LxHxP)  
 Poids (Pack) ..... 2.7 kg  
 Commande minimum 1  
 Mode de livraison ..... Adapté à la livraison (palette ou carton)  
 Garantie ..... 5 ans

# Protexiom Ultimate GSM



## SYSTÈME D'ALARME SANS FIL

Découvrez la vidéo d'installation sur [www.somfy.fr](http://www.somfy.fr)

### LE PACK CONTIENT



### Protection 3 zones

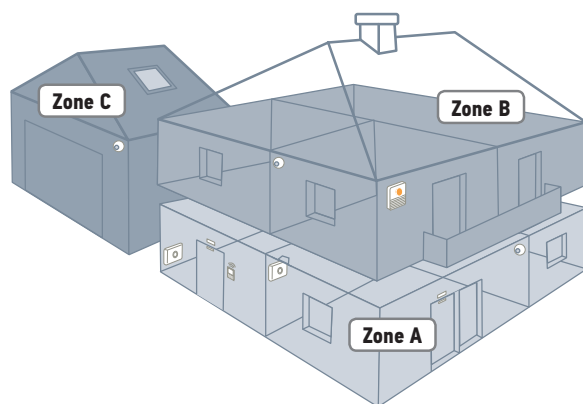

### Exclusivités Somfy

- **Pilotage à distance :**  
Depuis un smartphone, un ordinateur ou une tablette
- **Compatible avec les équipements SOMFY RTS :**  
Pilotage des volets roulants, éclairage, motorisation de portail et garage
- **Création de scénarios :**  
Possibilité de créer des scénarios pour renforcer la sécurité (simulation de présence, descente des volets roulants sur intrusion, etc.)

### CARACTÉRISTIQUES TECHNIQUES

Couleur	Blanche
Alimentation centrale	230 V + Piles alcalines + Batterie GSM (fournies)
Alimentation accessoires	Piles alcalines et lithium fournies
Portée maxi	200 m en champ libre
Fréquence radio	433,42MHz, 433,92MHz
Nombre max. d'éléments par système	40

### Sécurité garantie

- Alerte en local et à distance même en cas de coupure de courant ou internet
- Dissuasion maximale grâce à la sirène intérieure puissante (100 dB) et extérieure (108 dB)
- Système auto-protégé contre les tentatives de destruction

### Facile à installer

- Éléments pré-programmés, système prêt à fonctionner
- Centrale 3 en 1 limite les travaux
- Paramétrage possible par ordinateur
- Carte SIM incluse

### Simple d'utilisation

- Commande de chez soi (clavier, badge ou télécommande) ou à distance grâce à l'application Smartphone
- Gestion facile de l'activation ou désactivation des 3 zones au choix



### INFORMATION



Référence ..... 2 401 425  
 Code EAN ..... 3 6608495 0785 5  
 Dimensions du pack ... 395 x 280 x 300 mm (LxHxP)  
 Poids (Pack) ..... 5,5 kg  
 Commande minimum 1  
 Mode de livraison .... Adapté à la livraison (palette ou carton)  
 Garantie ..... 5 ans



# Détecteurs de mouvement



## Détecteur de mouvement images



### Sécurité

- Prise instantanée de photos en cas de détection de mouvement même dans le noir total grâce à son flash.
- Identification de la cause du déclenchement de l'alarme grâce à la consultation des photos sur smartphone, tablette ou ordinateur.
- Stockage des photos sur serveur sécurisé.
- Autoprotection à l'ouverture et à l'arrachement.

### Installation simple et rapide

- Produit autonome et sans fil.
- Programmation par simple appui sur un bouton.

### Simple d'utilisation

- Visualisation des photos suite à un déclenchement.
- Surveillance à distance et à tout moment.

### CARACTÉRISTIQUES TECHNIQUES

Dimensions	113 x 62 x 58 mm
Alimentation	3 piles alcalines LR 6
Autonomie	4 ans avec 12 images par an
Détection infrarouge	volumétrique jusqu'à 10 m
Champ optique	90°
Format des images	VGA, 640 x 480 pixels
Nombre d'images par séquence	jusqu'à 4 images
Capacité de stockage des photos	Illimitée (Effacement au bout de 30 jours maximum)
Portée du flash	jusqu'à 7 m
Indices de protection mécanique	IP 31 - IK 04
Température de fonctionnement	+ 5 à +40° C

Compatible avec la gamme  
vendue depuis 2014



### INFORMATION

#### 1 détecteur de mouvement images



Référence ..... 2 401 212

Code EAN ..... 3 660849 50255 3

Dimensions du pack ... 215 x 170 x 65 mm (LxHxP)

Poids (Pack) ..... 0.280 kg

Commande minimum . 1

Mode de livraison ..... Adapté à la livraison (palette ou carton)

Garantie ..... 5 ans

## Détecteur de mouvement extérieur



### Facilité d'installation

- Pas de câblage à prévoir, le produit est sans fil
- Peut s'adapter dans des environnements instables : réglage de l'angle, de la portée et de la sensibilité de détection

### Fiabilité

- Dissuasion avant même l'intrusion : Détection d'un intrus avant effraction grâce à son rayonnement infrarouge.
- Minimiser les fausses alarme : Distinction entre un être humain et un animal domestique grâce aux deux faisceaux infrarouges.
- Simulation de présence : lien avec les volets SOMFY RTS et la lumière pour simuler une présence lors d'une détection

### CARACTÉRISTIQUES TECHNIQUES

Technologie	infrarouge
Angle de vue	90°
Autoprotection	à l'ouverture
Portée	12m (seuil de réglage entre 3 et 12m)
Détection	sur coupure des deux faisceaux
Indice de protection	IP 55
Température de fonctionnement	-20°C à +60°C
Alimentation	piles 3 x LR03
Autonomie	4 ans si le commutateur 1 est en position OFF (en ON : mode test)
Fréquence	433,42 MHz et 433,92 MHz



### INFORMATION



Référence ..... 2 401 054

Code EAN ..... 3 6608490 1054 6

Dimensions du pack ... 240 x 180 x 97 mm (LxHxP)

Poids (Pack) ..... 0.6 kg

Commande minimum . 1

Mode de livraison ..... Adapté à la livraison (palette ou carton)

Garantie ..... 5 ans

# Accessoires

## SYSTÈME D'ALARME

### Module de transmission GSM

#### LE PACK CONTIENT

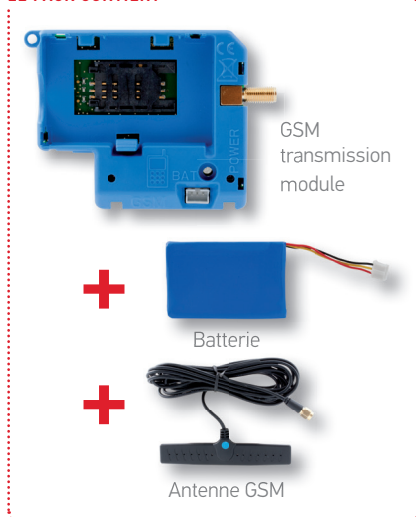

#### Sécurité optimale

- Associée à la transmission RTC, la transmission de l'alerte est doublée : en cas d'indisponibilité de l'un des deux réseaux (RTC ou GSM), l'alerte sera transmise par l'autre réseau

#### Installation simple et rapide

- Mise en place du module dans la centrale / transmetteur d'un simple geste

#### CARACTÉRISTIQUES TECHNIQUES

Dimensions (LxHxP)	85 x 29 x 61 mm
Température de fonctionnement	5°C à 40°C
Transmission des alertes	SMS (sous réserve d'une souscription à un forfait mobile)

Compatible uniquement avec les centrales / transmetteurs vendus depuis 2012



#### INFORMATION

Référence	2 401 084
Code EAN	3 6608495 0045 0
Dimensions du pack (LxHxP)	200 x 159 x 60 mm
Poids (Pack)	0.250 kg
Commande minimum	1
Mode de livraison	Adapté à la livraison (palette ou carton)
Garantie	5 ans

### Carte SIM

#### LE PACK CONTIENT



#### Carte SIM spécialement conçue pour fonctionner avec PROTEXIOM

- Utilise le réseau SFR.
- Mise en service immédiate
- La centrale permet de contacter 4 numéros de téléphone par SMS.
- Alerte par SMS lors d'une intrusion ou d'un problème technique.

#### Offre découverte :

le 1<sup>er</sup> mois est gratuit sans engagement.



#### INFORMATION

Référence	2 401 454
Code EAN	3 6608495 0821 0
Dimensions du pack (LxHxP)	157 x 200 x 60 mm
Poids (Pack)	0.09 kg
Commande minimum	1
Mode de livraison	Adapté à la livraison (palette ou carton)
Garantie	5 ans

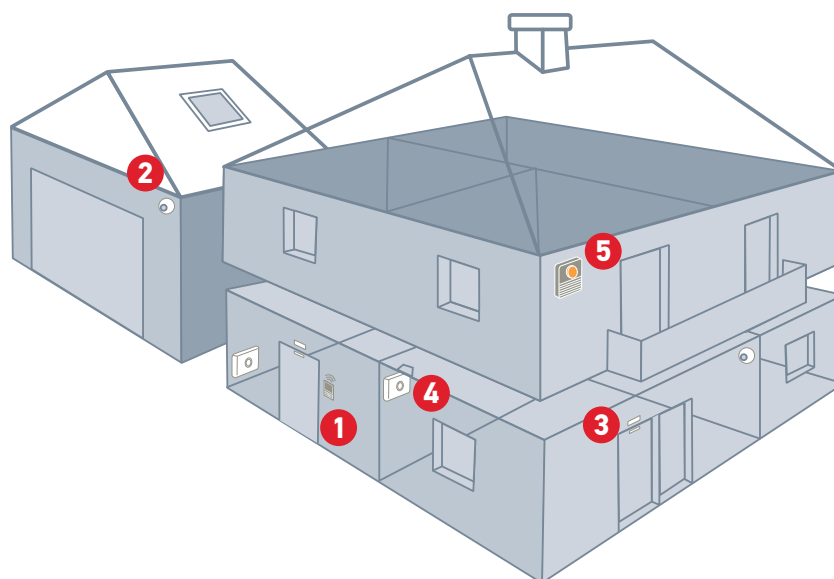

## Commandes



### Télécommande Marche/Arrêt (2 boutons)

Pour la mise en marche et l'arrêt du système d'alarme.

Réf. 2 400 616 | EAN : 3 660849 00616 7

Dimensions du produit : 75 x 35 x 14 mm

Poids : 0.090Kg

Pile : 1 x CR2430 lithium

Température de fonctionnement : +5°C à 40°C

Autonomie : 4 ans

Garantie : 5 ans



### Télécommande marche/arrêt + zones (4 boutons)

Pour la mise en marche totale ou partielle du système d'alarme.

Réf. 2 400 617 | EAN : 3 660849 00617 4

Dimensions du produit : 75 x 35 x 14 mm

Poids : 0.090Kg

Pile : 1 x CR2430 lithium

Température de fonctionnement : +5°C à 40°C

Autonomie : 4 ans

Garantie : 5 ans



### Télécommande Multi-applications (5 boutons)

2 touches pour la mise en marche et l'arrêt du système d'alarme. 2 touches pour commander 2 équipements Somfy RTS (motorisations et éclairages)... Une touche pour verrouiller la télécommande.

Réf. 2 400 660 | EAN : 3 660849 00660 0

Dimensions du produit : 84 x 42 x 14 mm

Poids : 0.110Kg

Pile : 1 x CR2032 3V lithium

Température de fonctionnement : -20°C à 70°C

Autonomie : 4 ans

Garantie : 5 ans



### 1 Clavier de commande LCD avec lecteur de badge

Pour la mise en marche totale ou partielle du système d'alarme. Permet le paramétrage et la gestion du système ainsi que la lecture des badges. Commande jusqu'à 2 équipements Somfy RTS (motorisations et éclairages).

Réf. 2 401 013 | EAN : 3 660849 01013 3

Dimensions du produit : 121 x 109 x 17 mm

Poids : 0.400Kg

Pile : 4 x LR03 alcaline

Température de fonctionnement : +5°C à 40°C

Autonomie : 4 ans

Garantie : 5 ans



### Clavier simple avec lecteur de badge

Pour la mise en marche totale ou partielle du système d'alarme. Permet la lecture des badges.

Réf. 2 401 241 | EAN : 3 660849 50285 0

Dimensions du produit : 108 x 90 x 16 mm

Poids : 0.250Kg

Pile : 4 x LR03 alcaline

Température de fonctionnement : +5°C à 40°C

Autonomie : 4 ans

Garantie : 5 ans



### Lot de 2 badges

Pour la mise en marche et l'arrêt du système d'alarme. Fonctionne avec les claviers.

Réf. 2 400 990 | EAN : 3 660849 00990 8

Dimensions du produit : 35 x 29 x 7 mm

Poids : 0.053Kg

Garantie : 5 ans



# Accessoires

## SYSTÈME D'ALARME

### Détecteurs d'intrusion



#### 2 Détecteur de mouvement\*

Détecte tout mouvement dans une pièce.

Réf. 2 400 439      EAN : 3 660849 00439 2  
Dimensions du produit : 74 x 53 x 53 mm  
Poids : 0.203Kg  
Portée : jusqu'à 10 m  
Angle : 90°  
Pile : 2 x LR6 alcaline  
Température de fonctionnement : +5°C à 40°C  
Autonomie : 4 ans  
Garantie : 5 ans



#### Détecteur de mouvement pour pièce avec gros chien\*

Permet la surveillance d'une pièce en présence d'un chien.

Réf. 2 400 440      EAN : 3 660849 00440 8  
Dimensions du produit : 74 x 53 x 53 mm  
Poids : 0.203Kg  
Portée : jusqu'à 10 m  
Angle : 110°  
Pile : 2 x LR6 alcaline  
Température de fonctionnement : +5°C à 40°C  
Autonomie : 4 ans  
Garantie : 5 ans



#### Détecteur de mouvement pour pièce avec animaux de petite taille (< 40 cm de haut)\*

Permet la surveillance d'une pièce en présence d'un petit animal (chat, rongeurs ...).

Réf. 2 400 989      EAN : 3 660849 00989 2  
Dimensions du produit : 115 x 61 x 50 mm  
Poids : 0.200Kg  
Portée : jusqu'à 12 m  
Angle : 85°  
Pile : 1 x CR 123A lithium  
Température de fonctionnement : -10°C à +50°C  
Autonomie : 3 ans  
Garantie : 5 ans



#### Détecteur pour volet roulant

Détecte toute ouverture ou fermeture d'au moins 5 cm du volet roulant.

Réf. 2 400 438      EAN : 3 660849 00438 5  
Dimensions du produit : 155 x 100 x 22 mm  
Poids : 0.341Kg  
Pile : 2 x LR03 alcaline  
Température de fonctionnement : -10°C à 55°C  
Autonomie : 4 ans  
Garantie : 5 ans



#### 3 Détecteur d'ouverture\*

Détecte l'ouverture d'une porte ou d'une fenêtre.

Réf. 2 400 928 (blanc)      EAN : 3 660849 00928 1  
Réf. 2 400 929 (marron)      EAN : 3 660849 00929 8  
Dimensions du produit : 93 x 46 x 17 mm  
Poids : 0.142Kg  
Espace maxi entre détecteur et aimant : 10 mm  
Pile : 1 x CR2450 lithium  
Température de fonctionnement : +10°C à 40°C  
Autonomie : 4 ans  
Garantie : 5 ans



#### Détecteur d'ouverture avec bris de verre

Détecte l'ouverture et le bris de verre d'une porte ou d'une fenêtre.

Réf. 2 400 931 (blanc)      EAN : 3 660849 00931 1  
Réf. 2 400 932 (marron)      EAN : 366084900932 8  
Dimensions du produit : 95 x 33 x 15 mm  
Poids : 0.153Kg  
Espace maxi entre détecteur et aimant : 10 mm  
Pile : 1 x CR2450 lithium  
Température de fonctionnement : +5°C à 40°C  
Autonomie : 4 ans  
Garantie : 5 ans



#### Détecteur audiosonique de bris de vitres

Idéal pour protéger une pièce avec plusieurs vitres (séjour, véranda ...).

Réf. 2 400 437      EAN : 3 660849 00437 8  
Dimensions du produit : 106 x 79 x 43 mm  
Poids : 0.217Kg  
Pile : 2 x LR03 alcaline  
Température de fonctionnement : +5°C à 40°C  
Autonomie : 4 ans  
Garantie : 5 ans



#### Détecteur pour porte de garage

Protège la porte de garage. Fixé au sol, il résiste au passage d'une voiture.

Réf. 2 400 551      EAN : 3 660849 00551 1  
Dimensions du produit : 95 x 33 x 15 mm  
Poids : 0.552Kg  
Pile : 2 x LR03 alcaline  
Température de fonctionnement : +10°C à 55°C  
Autonomie : 4 ans  
Garantie : 5 ans

\* Compatible TaHoma (voir page 12)



## Détecteurs d'incidents domestiques



### Détecteur de fumée \*

Détecte la fumée, prévient par une sonnerie, le signale à la centrale qui déclenche les sirènes à 85 dB ainsi que l'ouverture des volets roulants RTS Somfy et envoie un message sur votre téléphone.

Réf. 2 400 443 EAN : 3 660849 00443 9

Dimensions du produit : 120 x 55 mm

Pile : 1 x 6LR61 alcaline

Température de fonctionnement : +5°C à 40°C

Autonomie : 3 ans

Garantie : 5 ans

Conforme à la norme EN14604(05)



### Détecteur de présence d'eau

Détecte une inondation, le signale à la centrale et émet une sonnerie.

Réf. 2 400 509 EAN : 3 660849 00509 2

Dimensions du produit : 93 x 32 x 22 mm

Pile : 2 x LR03 alcaline

Température de fonctionnement : +5°C à 40°C

Autonomie : 4 ans

Garantie : 5 ans



### Détecteur de coupure de courant

Signale la coupure de courant à la centrale qui vous envoie un message par téléphone.

Réf. 2 400 800 EAN : 3 660849 00800 0

Dimensions du produit : 95 x 33 x 15 mm

Pile : 2 x LR03 alcaline

Température de fonctionnement : +5°C à +40°C

Autonomie : 4 ans

Garantie : 5 ans

## Sirènes



### 4 Sirène d'intérieur \*

Complète la dissuasion pour une habitation supérieure à 100 m<sup>2</sup> ou avec un étage.

Réf. 2 400 934 EAN : 3 660849 00934 4

Dimensions du produit : 265 x 188 x 48 mm

Puissance : 112 dB

Pile : 4 x LR20 alcaline

Température de fonctionnement : +5°C à +40°C

Autonomie : 4 ans

Garantie : 5 ans



### 5 Sirène extérieure avec flash

Elle dissuade les intrus et alerte le voisinage

Réf. 2 400 935 EAN : 3 660849 00935 9

Dimensions du produit : 200 x 200 x 90 mm

Puissance : 108 dB

Pile : 4 x LR20 alcaline

Température de fonctionnement : -25°C à +50°C

Autonomie : 4 ans

Garantie : 5 ans

\* Compatible TaHoma (voir page 12)





# Vidéosurveillance



## CAMÉRAS INTÉRIEURES

	INDOOR CAMERA	SOMFY ONE
		
Vidéo HD	FULL HD	FULL HD
Détection de mouvement intégrée	AVANCÉE (INFRAROUGE)	AVANCÉE (INFRAROUGE)
Microphone & Haut-parleur	●	●
Vision panoramique	ANGLE 130°	ANGLE 130°
Vision nocturne	●	●
Volet motorisé	●	●
Sirène intégrée		●
Stockage	CLOUD	CLOUD
Application dédiée pour smartphone Android et IOS	●	●
Application	 APPLICATION SOMFY PROTECT	
Compatibilités	 TAHOMA / GAMME MYFOX	

## CAMÉRA EXTÉRIEURE

	OUTDOOR CAM
	<div style="background-color: #FFD700; padding: 2px; text-align: center; font-weight: bold;">DISPONIBLE COURANT 2018</div> 
Vidéo HD	FULL HD
Détection de mouvement intégrée	AVANCÉE (INFRAROUGE)
Microphone & Haut-parleur	●
Vision panoramique	ANGLE 130°
Vision nocturne	●
Volet motorisé	●
Sirène intégrée	●
Stockage	CLOUD
Application dédiée pour smartphone Android et IOS	●
Application	 APPLICATION SOMFY PROTECT
Compatibilités	 TAHOMA GAMME MYFOX



# Somfy One

CAMÉRA ET ALARME TOUT-EN-UN



## LE PACK CONTIENT



Caméra Full HD 1080p avec sirène 90+ dB, détecteur de mouvement intelligent intégrés + 1 notice d'utilisation

## La sécurité de la maison et de la famille en un seul produit

- Caméra Full HD 1080
- Sirène intégrée 90+ dB
- Détection de mouvement SomfyVision™ (infrarouge et analyse d'image) compatible avec les animaux domestiques
- Détection des alarmes incendie
- Haut-parleur et microphone
- Enregistrement gratuit de vidéos sur détection de mouvement (10 sec)

## Confort & respect de la vie privée

Avec la Somfy Security Camera, Somfy One est la seule caméra du marché équipée d'un volet motorisé permettant de garantir le respect de votre vie privée. De manière automatique ou d'un simple clic sur le smartphone.

## Facilité d'installation

Somfy One est simple d'installation et d'utilisation depuis l'application gratuite « Somfy Protect ».

## CARACTÉRISTIQUES TECHNIQUES

Couleur	Noire
Utilisation	Intérieur
Qualité Full HD	1080 p / 30 fps
Angle/Zoom	130° diagonal / Numérique x 8
Dimensions/Poids	90 x 110 mm / 260 g
Vision nocturne	6 m / filtre infrarouge mécanique
Détecteur de mouvement	5 m / compatible animaux (zoning)
Sirène intégrée	90+ dB
Audio	Haut-Parleur et microphone intégrés
Enregistrement	Clips vidéo gratuits de 10 secondes stockés 1 jour en cas de détection de mouvement. Jusqu'à 7 jours d'enregistrement en continu (option)
Evolutivité	Extensible avec plus de 50 IntelliTag et détecteurs de mouvement, 50 badges, 2 sirènes intérieures, 2 sirènes extérieures, 2 relais radio et 3 caméras additionnelles.
Alimentation	Adaptateur USB (5V, 2A)
Application	Application gratuite pour iOS9 et versions supérieures, Android 4.4 et versions supérieures.
Compatible WIFI	802.11 b/g/n (2.4 GHz) Débit montant recommandé 500 Kbps
Sécurité	Auto-protection (accéléromètre) Détection de brouillage radio Flux sécurisé et stockage cloud chiffré
Communication radio	Bluetooth 4.0 + Radio Somfy Protect 868Mhz
Température de fonctionnement	0°C à +45°

**Compatibilité :** accessoires de sécurité « Somfy Protect » et « Myfox Home Alarm »



## INFORMATION



Référence ..... 2 401 492

Code EAN ..... 3 6608495 0856 2

Dimensions du pack .. 136 x 136 x 202 mm (LxHxP)

Poids (Pack) ..... 0.960 Kg

Commande minimum 1

Mode de livraison ..... Adapté à la livraison (palette ou carton)

Garantie ..... 2 ans

# Indoor Camera

PROTECTION DU FOYER ET DE LA VIE PRIVÉE



## LE PACK CONTIENT



### Contenu du pack :

- 1 Indoor Caméra
- 1 support de table
- 1 câble micro USB (3m)
- 1 adaptateur USB (5V / 1,5V)
- 1 notice d'utilisation

Support mural vendu séparément

## La maison est protégée

Grâce au détecteur infrarouge intelligent SomfyVision™ (infrarouge et analyse d'image), une alerte est envoyée sur le smartphone à la moindre détection de présence. D'un simple clic, il est possible d'accéder aux images et de savoir en temps réel ce qui se passe.

## La vie privée est respectée

D'un simple clic sur son smartphone ou de manière automatique, le volet mécanique de l'Indoor Camera s'ouvre lorsque l'on quitte la maison et se ferme au retour.

## Pour garder le contact avec ses proches

L'application gratuite « Somfy Protect » permet de voir, d'entendre et de parler en temps réel avec les personnes sur place.

## CARACTÉRISTIQUES TECHNIQUES

Couleur	Blanche
Utilisation	Intérieur
Vidéo	Full HD 1080/30 fps
Angle/Zoom	130° (diagonal) avec focus fixe (60 cm à l'infini) / Numérique x 8
Vision nocturne	6 m / filtre infrarouge mécanique
Détecteur de mouvement	5 m / compatible animaux (zoning)
Audio	Haut-parleur et microphone intégrés
Enregistrement	Clips vidéo gratuits de 10 secondes stockés 1 jour en cas de détection de mouvement. Jusqu'à 7 jours d'enregistrement en continu (option)
Alimentation	Adaptateur USB (5V, 1.5A)
Application	Application gratuite pour iOS9 et versions supérieures, Android 4.4 et versions supérieures.
Compatible WIFI	802.11 b/g/n (2.4 GHz) Débit montant recommandé 500 Kbps
Sécurité	Détection des coupures de courant Flux sécurisés (SSL/TLS avec RSA) et stockage cloud chiffré (AES-256)
Communication radio	Bluetooth 4.0 + Radio Somfy Protect 868Mhz
Température de fonctionnement	0°C à +45°

**Compatibilité :** fonctionne de manière autonome ou en complément d'un système de sécurité « Somfy Protect » (One, One +, Home Alarm) ou Myfox Home Alarm



## INFORMATION



Référence ..... 2 401 507

Code EAN ..... 3 6608495 0918 7

Dimensions du pack .. 125 x 130 x 145 mm (LxHxP)

Poids (Pack) ..... 0.700 Kg

Commande minimum 1

Mode de livraison ..... Adapté à la livraison (palette ou carton)

Garantie ..... 2 ans

# Outdoor Camera

CAMÉRA EXTÉRIEURE



DISPONIBLE 2<sup>E</sup> SEMESTRE 2018

**Outdoor Camera** : la caméra la plus dissuasive du marché avec sa **sirène intégrée**.

Lorsqu'une présence est détectée, une alerte et une vidéo de l'évènement sont envoyées sur le smartphone des résidents. Il sera alors possible de déclencher la sirène 110 dB depuis l'application Somfy Protect. Si la camera est connectée à un éclairage extérieur, celui-ci s'allumera automatiquement pour renforcer la dissuasion. Grâce au micro et au haut-parleur intégrés, il est possible de parler avec les visiteurs, s'il s'agit d'un livreur par exemple.

Cette caméra extérieure intelligente a été récompensée au CES de Las Vegas... elle arrive bientôt sur le marché français.







# Visiophones

POINT DE CONTRÔLE ACCÈS





	VISIOPHONE V100	VISIOPHONE V250	VISIOPHONE V300	VISIOPHONE V500
			 <b>DISPONIBLE MI-2018</b>	
Couleur moniteur	blanc	blanc	blanc	noir
Diagonale écran	10,5 cm	17 cm	17,7 cm	17,6 cm
Installation	2 fils / fixation murale	2 fils / fixation murale	2 fils / fixation murale	2 fils / fixation murale
Caractéristiques principales	Ecran couleur	Ecran couleur	Ecran couleur	Ecran tactile couleur
	-	-	Historique des appels manqués Mémoire interne 100 photos	Historique des appels manqués Mémorisation d'image sur carte SD 8 Gg: 400 photos
	-	-	-	Intercommunication avec le moniteur additionnel
Application	Portail et portillon avec gâche électrique	Portail et portillon avec gâche électrique	Portail et portillon avec gâche électrique Compatible 1 ou 2 logements Compatible pilier étroit (Platine 7,6 cm)	Portail et portillon avec gâche électrique
Portée filaire	100 m	100 m	100 m	150 m
Angle de vision via la caméra	H55°/V40°	H55°/V44°	H95°/V67°	H102°/V68°

MONITEUR ADDITIONNEL V100	MONITEUR ADDITIONNEL V300	MONITEUR ADDITIONNEL V500
		

# Visiophone V100



## LE PACK CONTIENT



Moniteur intérieur



Platine de rue avec vision nocturne et visière pare-pluie



Bloc d'alimentation

+ support de fixation murale du moniteur  
+ visserie/chevilles/clef allen

### Commande portail et portillon (avec gâche électrique)

## CARACTÉRISTIQUES TECHNIQUES

MONITEUR INTERIEUR		
Dimensions (LxHxP)	120 x 185 x 22 mm	
Ecran	Couleur – Diagonale : 4" (10,5 cm) Résolution : 320 x 240 pixels	
Réglages	Volume sonnerie, couleurs, luminosité, volume écoute, sonneries	
Durée max de communication	2 minutes	
Alimentation électrique	AC 100 V - 240 V / 50-60 Hz ; 0,5 A ; 17 VDC, 1,1 A	
Fixation	sur support mural	
Température de fonctionnement	-10°C à 55°C	
Emetteur radio	Alimentation	3 V type CR2430
	Portée radio	200 m (en champ libre)
	Technologie	
Distance max moniteur-platine	100 m (portée filaire)	
Section des câbles	- du moniteur à la platine de rue : 0,5 mm <sup>2</sup> mini jusqu'à 50 m ; 1 mm <sup>2</sup> mini de 50 à 100 m - de la platine de rue à la gâche et au moteur : 0,75 mm <sup>2</sup> mini	

PLATINE DE RUE	
Dimensions (LxHxP)	95 x 133 x 45 mm
Caméra	CMOS - 62° LEDs blanches pour vision nocturne Angle de vision avec moniteur : 55°
Matériaux	Aluminium et plastique
Porte-étiquette et bouton d'appel	Rétroéclairés
Réglages	Volume haut-parleur
Température de fonctionnement	-20°C à 55°C
Sorties	Gâche électrique 12 V AC ou DC - 800 mA max / contact sec • Temps d'activation de la sortie gâche électrique : 2s

## Exclusivité Somfy

- Commande sans fil de 5 produits ou groupes de produits Somfy RTS (volet roulant, portail, porte de garage et éclairage).

## Contrôle d'accès

- Ouverture du portail et du portillon équipé d'une gâche électrique depuis l'intérieur de la maison
- Identification efficace des visiteurs sur écran couleur, même la nuit grâce à la vision nocturne

## Intégration discrète dans la maison

- Format compact et discret
- Idéal pour les petits espaces
- Moniteur additionnel en option

## Facilité d'installation

- Raccordement sur 2 fils
- Moniteur alimenté par bloc secteur
- Support mural pour fixer le moniteur intérieur
- Cablage facile grâce aux repères sur le bornier
- Montage en saillie de la platine de rue



## INFORMATION



Référence ..... 2 401 330

Code EAN ..... 3 6608495 0496 0

Dimensions du pack .. 266 x 225 x 63 mm (LxHxP)

Poids (Pack) ..... 1,3 kg

Commande minimum 1

Mode de livraison ..... Adapté à la livraison (palette ou carton)

Garantie ..... 2 ans



# Visiophone V250



## LE PACK CONTIENT



Moniteur intérieur

Platine de rue avec vision nocturne et visière pare-pluie

Bloc d'alimentation

+ support de fixation murale du moniteur  
+ visserie/chevilles/clef allen

## Commande portail et portillon (avec gâche électrique)

## Exclusivité Somfy

- Commande sans fil de 5 produits ou groupes de produits Somfy RTS (volet roulant, portail, porte de garage et éclairage).

## Contrôle d'accès

- Ouverture du portail et du portillon équipé d'une gâche électrique depuis l'intérieur de la maison
- Identification efficace des visiteurs sur écran couleur 7", même la nuit grâce à la vision nocturne

## Intégration efficace dans la maison

- Moniteur intérieur blanc
- Moniteur additionnel en option réf. 2 401 251

## Facilité d'installation

- Raccordement sur 2 fils
- Moniteur alimenté par bloc secteur
- Support mural pour fixer le moniteur intérieur
- Cablage facile grâce aux repères sur le bornier
- Montage en saillie de la platine de rue

## CARACTÉRISTIQUES TECHNIQUES

		MONITEUR INTERIEUR
Dimensions (LxHxP)		225 x 150 x 29 mm
Ecran		Couleur – Diagonale : 7" (17 cm) Résolution : 480 x 234 pixels
Réglages		Volume sonnerie, couleurs, luminosité, volume haut-parleur, sonneries
Durée max de communication		2 minutes
Alimentation électrique		100-240 VAC / 50-60 Hz ; 0.5 A ; 17 VDC, 1.1 A
Température de fonctionnement		-10°C à 55°C
Emetteur radio	Alimentation	3 V type CR2430
	Portée radio	200 m (en champ libre)
	Technologie	
Distance max moniteur-platine		100 m
Section des câbles		- du moniteur à la platine de rue : 0,5 mm <sup>2</sup> mini jusqu'à 50 m ; 1 mm <sup>2</sup> mini de 50 à 100 m - de la platine de rue à la gâche et au moteur : 0.75 mm <sup>2</sup> mini
		PLATINE DE RUE
Dimensions (LxHxP)		95 x 133 x 45 mm
Caméra		CMOS - 62° LEDs blanches pour vision nocturne Angle de vision avec moniteur : 55°
Matériaux		Aluminium et plastique
Porte-étiquette et bouton d'appel		Rétroéclairés
Réglages		Volume haut-parleur
Température de fonctionnement		-20°C à 55°C



## INFORMATION



Référence ..... 2 401 445

Code EAN ..... 3 6608495 0790 9

Dimensions du pack .. 390 x 290 x 85 mm (LxHxP)

Poids (Pack) ..... 1.655 kg

Commande minimum 1

Mode de livraison ..... Adapté à la livraison (palette ou carton)

Garantie ..... 2 ans

# Visiophone V300



LE PACK CONTIENT

DISPONIBLE MI-2018



Moniteur intérieur



Platine de rue



Bloc d'alimentation

- + support de fixation moniteur
- + vis et chevilles pour fixation
- + clé Torx
- + bouton 2 logements

## Commande portail et portillon (avec gâche électrique)

### CARACTÉRISTIQUES TECHNIQUES

		MONITEUR INTERIEUR
Dimensions (L x H x P)		225 x 155 x 22 mm
Ecran (diagonale)		7" (17,7 cm) – Résolution : 800 x 480 pixels
Réglages		Volume de sonnerie, volume d'écoute, luminosité, contraste, couleurs, langue, heure, date, mélodie de la sonnerie.
Mémoire d'image		100 photos sur la mémoire interne
Alimentation		Type : bloc secteur 100-240V / 50-60 Hz, 0,5 A Sortie 17 Vdc, 1,1 A Protection contre l'inversion de polarité
Fixation		Support mural
Température de fonctionnement		-10°C à 55°C
Emetteur radio	Fréquence	433,42 MHz / < 10 mW
	Portée	200 m (en champ libre)
Distance max moniteur-platine		100 m (portée filaire)
Section des câbles		- du moniteur à la platine de rue : 0,5 mm <sup>2</sup> mini jusqu'à 50 m ; 1 mm <sup>2</sup> mini de 50 à 100 m - de la platine de rue à la gâche et au moteur : 0,75 mm <sup>2</sup> mini

		PLATINE DE RUE
Dimensions (L x H x P)		76 x 148 x 45 mm
Caméra		Angle de vision : H 95°/V 67°
Vision nocturne		Leds infra rouges
Température de fonctionnement		-20°C à 55°C
Sorties		Gâche : 12 V, 800 mA / Contact sec
Temps d'activation de la sortie gâche électrique		2 secondes
Temps d'activation du contact sec		1 seconde
Porte étiquette et bouton d'appel		Bouton d'appel rétroéclairé pour 1 logement ou boutons d'appel rétroéclairés pour 2 logements
Matériaux		Aluminium et plastique
Fixation		Montage en saillie avec visière pare-pluie
Réglages		Volume haut-parleur, signal d'appel

## Exclusivité Somfy

Commande sans fil de 5 produits ou groupes de produits Somfy RTS (volet roulant, portail, porte de garage et éclairage).

## Contrôle d'accès

- Ouverture du portail et du portillon équipé d'une gâche électrique depuis l'intérieur de la maison
- Identification efficace des visiteurs de jour comme de nuit et même en cas d'absence avec la mémoire d'image

## Intégration harmonieuse dans la maison

- Design moderne et épuré
- Boutons sensitifs intégrés au moniteur
- Bandeau leds pour la commande radio

## Adaptable et évolutif

- Platine de rue compatible piliers étroits
- Compatible 1 et 2 logements
- Possibilité d'un moniteur additionnel par logement

## Facilité d'installation

- Raccordement sur 2 fils
- Moniteur alimenté par bloc secteur
- Support mural pour fixer le moniteur
- Cablage facile grâce aux borniers du moniteur repérés et débouchables
- Montage en saillie de la platine de rue
- Adressage par curseur en cas d'architecture 2 logements



### INFORMATION



Référence ..... 2 401 547

Code EAN ..... 3 6608495 4115 6

Commande minimum 1

Mode de livraison ..... Adapté à la livraison (palette ou carton)

Garantie ..... 2 ans

# Visiophone V500



## LE PACK CONTIENT



Moniteur intérieur avec carte micro SD intégrée



Platine de rue design anti-vandale avec vision nocturne



Bloc d'alimentation  
+ Adaptateur carte microSD pour PC/Mac inclus  
+ support de fixation murale  
+ vis/chevilles/clef Torx

## Commande portail et portillon (avec gâche électrique)

### CARACTÉRISTIQUES TECHNIQUES

		MONITEUR INTERIEUR
Dimensions (LxHxP)		229.5 x 149.6 x 19,5 mm
Ecran		Ecran tactile - Diagonale 7" (17.6 cm) 800 x 480 pixels
Réglages		Volume sonnerie, couleur, luminosité, fond d'écran, volume haut-parleur, sonneries (x 5)
Capacité de stockage		sur carte micro SD 8 Gb fournie
Durée max de communication		2 minutes
Alimentation électrique		100-240 VAC, 50/60 Hz
Température de fonctionnement		-10°C à 55°C
Emetteur radio	Portée radio (commande radio)	200 m (en champ libre)
	Technologie	
Distance max moniteur-platine		150 m (portée filaire)
Section des câbles du moniteur à la platine de rue		0,5 mm <sup>2</sup> mini jusqu'à 100 m ; 0,75 mm <sup>2</sup> mini de 100 à 150 m

		PLATINE DE RUE
Dimensions (LxHxP)		105 x 165 x 54 mm
Caméra		Angle de vision H 102° - V 68° Leds infra-rouges pour vision nocturne
Matériaux		Aluminium et plastique
Porte-étiquette		Rétroéclairé
Réglages		Volume haut-parleur
Sortie gâche électrique		12 VDC, 800 mA
Temps d'activation de la sortie gâche électrique		2 secondes
Température de fonctionnement		-20°C à 55°C

## Exclusivité Somfy

- Commande sans fil de 5 produits ou groupes de produits Somfy RTS (volet roulant, portail, porte de garage et éclairage).

## Contrôle d'accès

- Ouverture du portail et du portillon équipé d'une gâche électrique
- Identification efficace des visiteurs de jour comme de nuit et même en cas d'absence avec la mémoire d'image

## Tactile et personnalisable

- Ecran tactile : toutes les commandes intégrées
- Choix du fond d'écran
- Personnalisation de la sonnerie (possibilité d'import)
- Affichage des températures intérieure et extérieure
- Possibilité d'un moniteur additionnel  
Dans ce cas, intercommunication entre les 2 moniteurs.

## Facilité d'installation

- Raccordement sur 2 fils
- Moniteur alimenté par bloc secteur
- Support mural pour fixer le moniteur
- Cablage facile grâce aux borniers du moniteur repérés et débrochables
- Montage en saillie de la platine de rue



## INFORMATION



Référence ..... 2 401 446

Code EAN ..... 3 6608495 0791 6

Dimensions du pack .. 332 x 240 x 92 mm (LxHxP)

Poids (Pack) ..... 1.9 kg

Commande minimum 1

Mode de livraison ..... Adapté à la livraison (palette ou carton)

Fabrication ..... Chine

Garantie ..... 2 ans



# Moniteurs additionnels



## V100 moniteur intérieur

### LE PACK CONTIENT



Moniteur intérieur



Bloc d'alimentation  
+  
support fixation murale  
+  
vis & chevilles



### INFORMATION

**Référence** ..... 2 401 384  
**Code EAN** ..... 3 6608495 0593 6  
**Dimensions du pack** ..... 300 x 200 x 200 mm  
(LxHxP)  
**Poids (Pack)** ..... 0.7 kg  
**Commande minimum** ..... 1  
**Mode de livraison** ..... Adapté à la livraison  
(palette ou carton)  
**Garantie** ..... 2 ans

## V300 moniteur intérieur

### LE PACK CONTIENT



Moniteur intérieur



Bloc d'alimentation  
+  
support fixation murale  
+  
vis & chevilles



### INFORMATION

**Référence** ..... 2 401 548  
**Code EAN** ..... 3 6608495 4116 3  
**Commande minimum** ..... 1  
**Mode de livraison** ..... Adapté à la livraison  
(palette ou carton)  
**Fabrication** ..... Chine  
**Garantie** ..... 2 ans

## V500 moniteur intérieur

### LE PACK CONTIENT



Moniteur intérieur



Bloc d'alimentation  
+  
support fixation murale  
+  
vis & chevilles



### INFORMATION

**Référence** ..... 2 401 458  
**Code EAN** ..... 3 660849 50812 8  
**Commande minimum** ..... 1  
**Mode de livraison** ..... Adapté à la livraison  
(palette ou carton)  
**Fabrication** ..... Chine  
**Garantie** ..... 2 ans

# Principes de câblage

## Principe de câblage visiophones V100 / V250 / V300

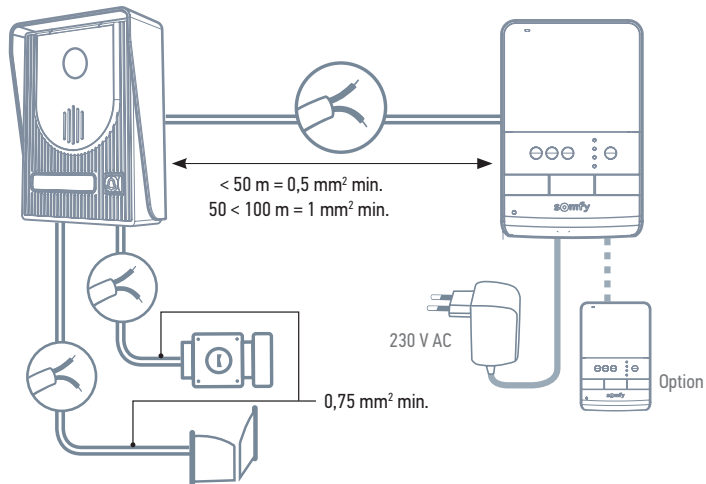

## Principe de câblage visiophone V500

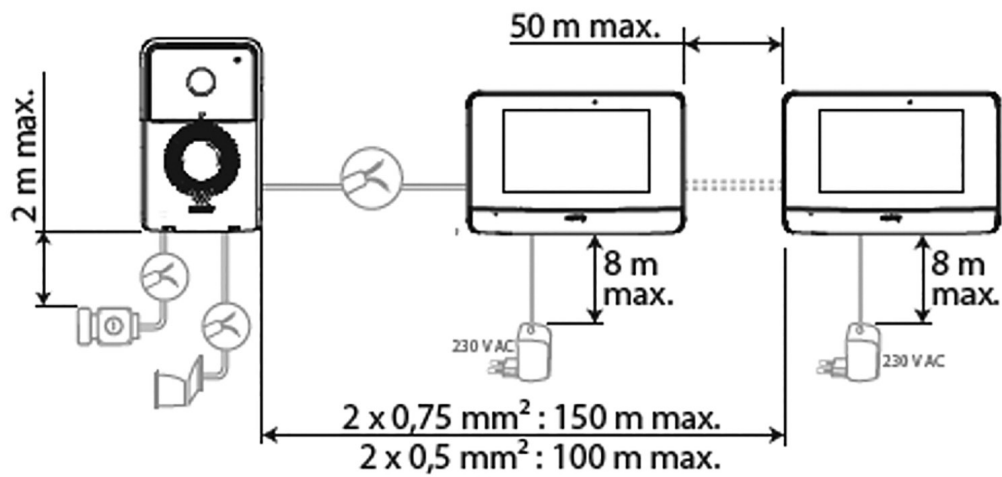









# Portail

MOTORISATIONS & ACCESSOIRES

**NOUVEAUTÉ**



**KEYPOP**, la nouvelle télécommande de poche pour tous vos accès : pratique, efficace et robuste.

PORTAIL BATTANT	MOTORISATIONS À VÉRIN		MOTORISATIONS À BRAS	
	SGS 501	EXAVIA 500	SGA 4100	EVOLVIA 400
Hauteur maxi	2 m		1.8 m	2 m
Longueur maxi par vantail	2.5 m		1.8 m	2 m
Poids maxi par vantail	250 kg		150 kg	200 kg

PORTAIL COULISSANT	MOTORISATIONS À CRÉMAILLÈRE		
	FREEVIA 400	SLIDYMOOVE 300	SLIDYMOOVE 600
Longueur maxi	6 m	5 m	8 m
Poids maxi	400 kg	300 kg	600 kg



### LE PACK CONTIENT



Pile incluse

### CARACTÉRISTIQUES TECHNIQUES

Dimensions (LxHxP)	38 x 64 x 14 mm
Alimentation	Pile CR 2430
Conso max.	10 mA
Fréquence radio	RTS - 433,32 MHz
Portée radio (champ libre)	50 m en voiture, 70 m à pied
Emission	2 canaux RTS
Batterie	CR 2430 - 3.5 ans d'autonomie
Température de fonctionnement	-20° / +70°

### Pratique

avec son petit format et son design élancé, idéal pour le rangement comme la prise en main, elle peut s'attacher au trousseau de clé ou à un cordon ; on peut la laisser dans la voiture ou l'emporter avec soi.

### Efficace

Avec ses 2 touches surmoulées et sa face arrière texturée, Keypop offre une utilisation intuitive au toucher. Sa portée radio optimale fluidifie les allées et venues (50 m en voiture, 70 m à pied).

### Fiable et robuste

La Keypop est conçue pour résister aux accidents de manipulation de la vie courante, comme la chute accidentelle, l'immersion passagère, et les appuis involontaires dans la poche ou le sac par exemple.



### INFORMATION



Référence ..... 2 401 539

Code EAN ..... 3 6608495 1421 1

Dimensions du pack ... 120 x 155 x 50 mm (LxHxP)

Poids (Pack) ..... 73 g

Commande minimum . 1

Mode de livraison ..... Adapté à la livraison (palette ou carton)

Garantie ..... 3 ans (hors pile)

# SGS 501



## MOTORISATION POUR PORTAIL BATTANT

Découvrez la vidéo d'installation sur [www.somfy.fr](http://www.somfy.fr)



### LE PACK CONTIENT



### Facile à installer

- Butées d'ouverture intégrées au moteur
- Télécommandes déjà enregistrées
- Connexion simple grâce aux borniers de couleurs
- Disque de calcul de côtes

### Simple d'utilisation

- Ouverture piétonne
- Possibilité de fermeture automatique (prévoir accessoires cellules et feu orange)

### Sécurisé

- Détection d'obstacle automatique
- Verrouillage automatique du portail
- Déverrouillage manuel
- Compatibilité batterie de secours en cas de coupure de courant : réf. 2400720

### CARACTÉRISTIQUES TECHNIQUES

#### Domaine d'application

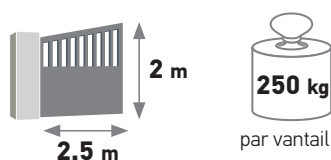

#### Encombrement

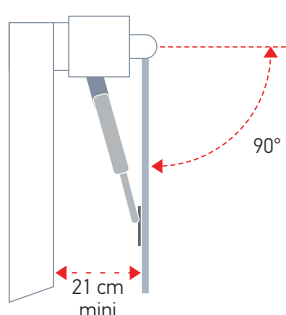

#### Types de portails



#### Alimentation

230V / Solaire (vendu séparément)



Vitesse d'ouverture\* (90°)



Angle d'ouverture maxi	120°
Nombre d'ouverture par jour maxi	20
Température de fonctionnement	-20°C à +60°C
Type de moteur	24 V
Consommation en veille	3 W (avec accessoires)
Programmation automatique	●
Ouverture piétonne	●
Ouverture manuelle	●
Nombre de télécommandes mémorisables	16
Ralentissement en fin d'ouverture et fermeture	●
Technologie	
Indice de protection	IP 44
Compatible batterie	●

\* Vitesse d'ouverture hors ralentissement (peut varier suivant le poids du portail)



### INFORMATION



FABRIQUÉ EN FRANCE



Référence ..... 2 400 781

Code EAN ..... 3 6608490 0781 2

Dimensions du pack ... 790 x 245 x 230 mm (LxHxP)

Poids (Pack) ..... 11 kg

Commande minimum . 1

Mode de livraison ..... Adapté à la livraison (palette ou carton)

Fabrication ..... France

Garantie ..... 3 ans



# EXAVIA 500



## PACK COMPLET POUR LA MOTORISATION DE PORTAIL BATTANT (pour portails lourds, manque de place et piliers étroits)

Découvrez la vidéo  
d'installation sur  
[www.somfy.fr](http://www.somfy.fr)



### LE PACK CONTIENT



### Facile à installer

- Notice vidéo 3D pour une installation guidée pas à pas
- Télécommandes déjà appairées
- Mise en route rapide *via* la télécommande
- Disque de côtes pour positionner facilement le moteur
- Raccordement facile grâce aux borniers de couleur numérotés
- Notice d'installation détaillée et illustrée

### Simple d'utilisation

- Mode fermeture automatique
- Ouverture partielle pour vélo ou piéton
- Butées intégrées qui évitent la pose de butées au sol gênantes et inesthétiques.
- Possibilité d'éclairage de zone 500 W
- Pilotable sur smartphone *via* TaHoma (en option)

### Sécurisé

- Détection d'obstacle automatique
- Batterie de secours incluse
- Déverrouillage manuel intégré
- Signalement des mouvements du portail par feu orange clignotant
- Tenue en fermeture optimale grâce à sa mécanique irréversible

### CARACTÉRISTIQUES TECHNIQUES

#### Domaine d'application

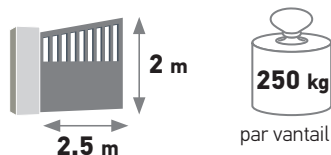

#### Types de portails



#### Encombrement

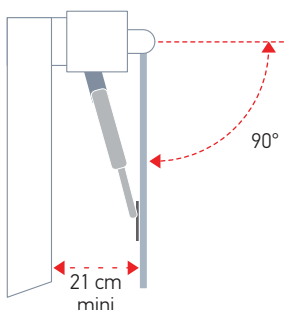

#### Alimentation

230V / Solaire (vendu séparément)



Vitesse d'ouverture\*  
(90°)



Angle d'ouverture maxi	120°
Nombre d'ouverture par jour maxi	20
Température de fonctionnement	-20°C à +60°C
Type de moteur	24 V
Consommation en veille	3 W (avec accessoires)
Programmation automatique	●
Ouverture piétonne	●
Ouverture manuelle	●
Nombre de télécommandes mémorisables	16
Ralentissement en fin d'ouverture et fermeture	●
Technologie	RTS
Indice de protection	IP 44



### INFORMATION



FABRIQUÉ EN FRANCE



Référence ..... 2 401 204

Code EAN ..... 3 660849 50262 1

Dimensions du pack ... 790 x 240 x 230 mm  
(LxHxP)

Poids (Pack) ..... 13.5 kg

Commande minimum . 1

Mode de livraison ..... Adapté à la livraison  
(palette ou carton)

Fabrication ..... France

Garantie ..... 3 ans

\* Vitesse d'ouverture hors ralentissement (peut varier suivant le poids du portail)

# SGA 4100



## MOTORISATION POUR PORTAIL BATTANT

### LE PACK CONTIENT



Moteurs à bras x2



Nouvelle télécommande Keypop x2

### CARACTÉRISTIQUES TECHNIQUES

#### Domaine d'application

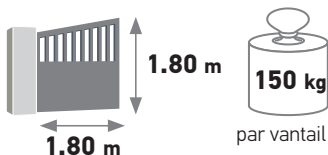

#### Encombrement

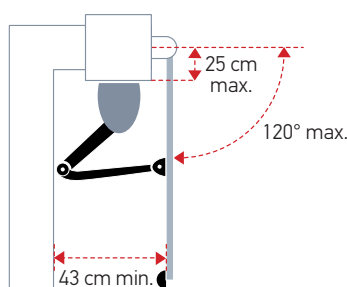

#### Types de portails



Bois



PVC



Aluminium, fer

#### Alimentation

230V / Solaire (vendu séparément)



Vitesse d'ouverture\* (90°)



Angle d'ouverture maxi	120°
Nombre d'ouverture par jour maxi	20
Température de fonctionnement	-20°C à +60°C
Type de moteur	24 V
Consommation en veille	4.5 W
Programmation automatique	●
Ouverture piétonne	●
Ouverture manuelle	●
Nombre de télécommandes mémorisables	16
Ralentissement en fin d'ouverture et fermeture	●
Technologie	
Indice de protection	IP 44
Compatible batterie	●

\* Vitesse d'ouverture hors ralentissement (peut varier suivant le poids du portail)

### Facile à installer

- Connexion simple grâce au bornier de couleurs
- Télécommandes déjà enregistrées
- Boîtier électronique intégré au moteur

### Simple d'utilisation

- Ouverture silencieuse
- Ouverture piétonne
- Fonctionnement automatique (prévoir accessoires cellules et feu orange)

### Sécurisé

- Détection d'obstacle automatique
- Verrouillage automatique du portail
- Déverrouillage manuel
- Compatibilité batterie de secours en cas de coupure de courant : réf. 2400720

La motorisation à bras reproduit le mouvement naturel d'ouverture du portail préservant au mieux le produit porteur dans la durée.



### INFORMATION



FABRIQUÉ EN FRANCE



Référence	2 400 853
Code EAN	3 6608495 0853 6
Dimensions du pack (LxHxP)	522 x 261 x 315 mm
Poids (Pack)	12.8 kg
Commande minimum	1
Mode de livraison	Adapté à la livraison (palette ou carton)
Fabrication	France
Garantie	3 ans

# EVOLVIA 400

## PACK COMPLET POUR LA MOTORISATION DE PORTAIL BATTANT



Découvrez la vidéo d'installation sur [www.somfy.fr](http://www.somfy.fr)



### LE PACK CONTIENT



### Facile à installer

- Télécommandes déjà appairées
- Mise en route rapide *via* la télécommande
- Electronique de commande intégrée
- Disque de côtes et gabarit de perçage pour positionner facilement le moteur
- Raccordement facile grâce aux borniers de couleur numérotés
- Notice d'installation détaillée et illustrée

### Simple d'utilisation

- Ouverture rapide en 8 s à 90°
- Mode fermeture automatique
- Ouverture partielle pour vélo ou piéton
- Butées intégrées permettant l'arrêt du portail en ouverture.
- Possibilité d'éclairage de zone 500 W
- Pilotable sur smartphone *via* TaHoma (en option)

### Sécurisé

- Détection d'obstacle automatique
- Batterie de secours incluse
- Déverrouillage manuel intégré
- Signalement des mouvements du portail par feu orange clignotant
- Tenue en fermeture optimale grâce aux bras autobloquants

### CARACTÉRISTIQUES TECHNIQUES

#### Domaine d'application

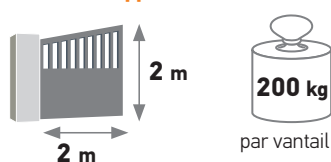

#### Encombrement

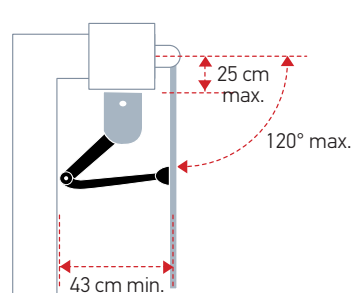

#### Types de portails



#### Alimentation

230V / Solaire (vendu séparément)



#### Vitesse d'ouverture\*

(90°)



Angle d'ouverture maxi	120°
Nombre d'ouverture par jour maxi	20
Température de fonctionnement	-20°C à +60°C
Type de moteur	24 V
Consommation en veille	4.5 W
Programmation automatique	●
Ouverture piétonne	●
Ouverture manuelle	●
Nombre de télécommandes mémorisables	16
Ralentissement en fin d'ouverture et fermeture	●
Technologie	RTS
Indice de protection	IP 44

\* Vitesse d'ouverture hors ralentissement (peut varier suivant le poids du portail)



### INFORMATION



FABRIQUÉ EN FRANCE



Référence ..... 2 401 288

Code EAN ..... 3 660849 50379 6

Dimensions du pack ... 370 x 270 x 585 mm (LxHxP)

Poids (Pack) ..... 14.9 kg

Commande minimum 1

Mode de livraison ..... Adapté à la livraison (palette ou carton)

Fabrication ..... France

Garantie ..... 3 ans



# FREEVIA 400



## MOTORISATION POUR PORTAIL COULISSANT

### LE PACK CONTIENT



Moteur



Cellules photoélectriques x2



4 m de crémaillère : 33 x 2 cm x 12



Nouvelle télécommande Keypop x2



Feu orange

### Facile à installer

- Astuce du crayon pour repérer et installer facilement la crémaillère
- Connexion simple grâce au bornier de couleurs numéroté
- Template d'installation
- Télécommandes pré-programmées

### Simple d'utilisation

- Ouverture piétonne
- Mode automatique

### Sécurisé

- Détection d'obstacle automatique
- Déverrouillage manuel
- Compatibilité batterie de secours en cas de coupure de courant (réf. 2 400 720)

### Exclusivité Somfy

- Pilotable avec le smartphone *via* TaHoma

### CARACTÉRISTIQUES TECHNIQUES

#### Domaine d'application

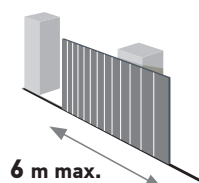

6 m max.



400 kg

Alimentation 230V / Solaire (vendu séparément)



Vitesse d'ouverture\* (pour un portail de 3 m/150 kg)



#### Types de portails



Bois



PVC



Aluminium, fer

Nombre d'ouverture par jour maxi	20
Température de fonctionnement	-20°C à +60°C
Type de moteur	24 V
Consommation en veille	4,5 W
Programmation automatique	●
Ouverture piétonne	●
Ouverture manuelle	●
Nombre de télécommandes mémorisables	16
Ralentissement en fin d'ouverture et fermeture	●
Technologie	
Indice de protection	IP 44
Compatible batterie	●

\* Vitesse d'ouverture hors zones de ralentissement (peut varier suivant le poids du portail)



### INFORMATION



FABRIQUÉ EN FRANCE



Référence ..... 2 401 410

Code EAN ..... 3 660849 50745 9

Dimensions du pack .. 390 x 305 x 280 mm (LxHxP)

Poids ..... 8,45 kg

Commande minimum 1

Mode de livraison Adapté à la livraison (palette ou carton)

Fabrication ..... France

Garantie ..... 3 ans

# SLIDYMOOVE 300

MOTORISATION POUR PORTAIL COULISSANT



Découvrez la vidéo d'installation sur [www.somfy.fr](http://www.somfy.fr)



## LE PACK CONTIENT



## Facile à installer

- Astuce du crayon pour repérer et installer facilement la crémaillère
- Connexion simple grâce au bornier de couleurs
- Template d'installation sur plaque de fond acier
- Télécommandes pré-programmées

## Simple d'utilisation

- Ouverture piétonne
- Mode automatique

## Sécurisé

- Détection d'obstacle
- Déverrouillage manuel facile
- Compatibilité batterie de secours en cas de coupure de courant (réf. 2 400 720)

## Exclusivités Somfy

- Pilotable avec le smartphone via TaHoma
- Notice vidéo consultable sur smartphone/tablette/PC pour une installation guidée

## CARACTÉRISTIQUES TECHNIQUES

### Domaine d'application

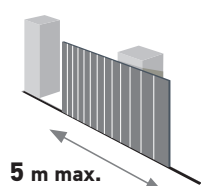

Alimentation 230V / Solaire (vendu séparément)



Vitesse d'ouverture\* (pour un portail de 3 m/150 kg)



### Types de portails



Nombre d'ouverture par jour maxi	20
Température de fonctionnement	-20°C à +60°C
Type de moteur	24 V
Consommation en veille	4,5 W
Programmation automatique	●
Ouverture piétonne	●
Ouverture manuelle	●
Nombre de télécommandes mémorisables	16
Ralentissement en fin d'ouverture et fermeture	●
Technologie	
Indice de protection	IP 44
Compatible batterie	●

\* Vitesse d'ouverture hors zones de ralentissement (peut varier suivant le poids du portail)



## INFORMATION



FABRIQUÉ EN FRANCE



Référence ..... 2 401 405

Code EAN ..... 3 660849 50740 4

Dimensions du pack .. 385 x 300 x 280 mm (LxHxP)

Poids ..... 8,45 kg

Commande minimum .. 1

Mode de livraison ..... Adapté à la livraison (palette ou carton)

Fabrication ..... France

Garantie ..... 3 ans

# SLIDYMOOVE 600



## KIT COMPLET POUR LA MOTORISATION DE PORTAIL COULISSANT

Découvrez la vidéo  
d'installation sur  
[www.somfy.fr](http://www.somfy.fr)



### LE PACK CONTIENT



### Facile à installer

- Astuce du crayon pour repérer et installer facilement la crémaillère
- Connexion simple grâce au bornier de couleurs
- Template d'installation sur plaque de fond acier
- Télécommandes pré-programmées

### Simple d'utilisation

- Ouverture piétonne
- Mode automatique

### Sécurisé

- Détection d'obstacle automatique
- Déverrouillage manuel facile avec accès extérieur
- Fonctionne en cas de coupure de courant grâce à la batterie de secours

### Exclusivités Somfy

- Pilotable avec le smartphone via TaHoma
- Notice vidéo consultable sur smartphone/tablette/PC pour une installation guidée

### CARACTÉRISTIQUES TECHNIQUES

#### Domaine d'application

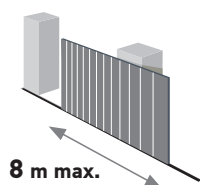

**Alimentation**  
230V / Solaire (vendu séparément)



**Vitesse d'ouverture\***  
(pour un portail de 3 m/150 kg)



#### Types de portails



Bois



PVC



Aluminium, fer

Nombre d'ouverture par jour maxi	20
Température de fonctionnement	-20°C à +60°C
Type de moteur	24 V
Consommation en veille	4.5 W
Programmation automatique	●
Ouverture piétonne	●
Ouverture manuelle	●
Nombre de télécommandes mémorisables	16
Ralentissement en fin d'ouverture et fermeture	●
Technologie	
Indice de protection	IP 44

\* Vitesse d'ouverture hors zones de ralentissement (peut varier suivant le poids du portail)



### INFORMATION



FABRIQUÉ EN FRANCE



Référence ..... 2 401 406

Code EAN ..... 3 660849 50741 1

Dimensions du pack .. 390 x 300 x 280 mm (LxHxP)

Poids ..... 8.45 kg

Commande minimum .. 1

Mode de livraison ..... Adapté à la livraison (palette ou carton)

Fabrication ..... France

Garantie ..... 3 ans



# Accessoires

## MOTORISATION POUR PORTAIL BATTANT & COULISSANT

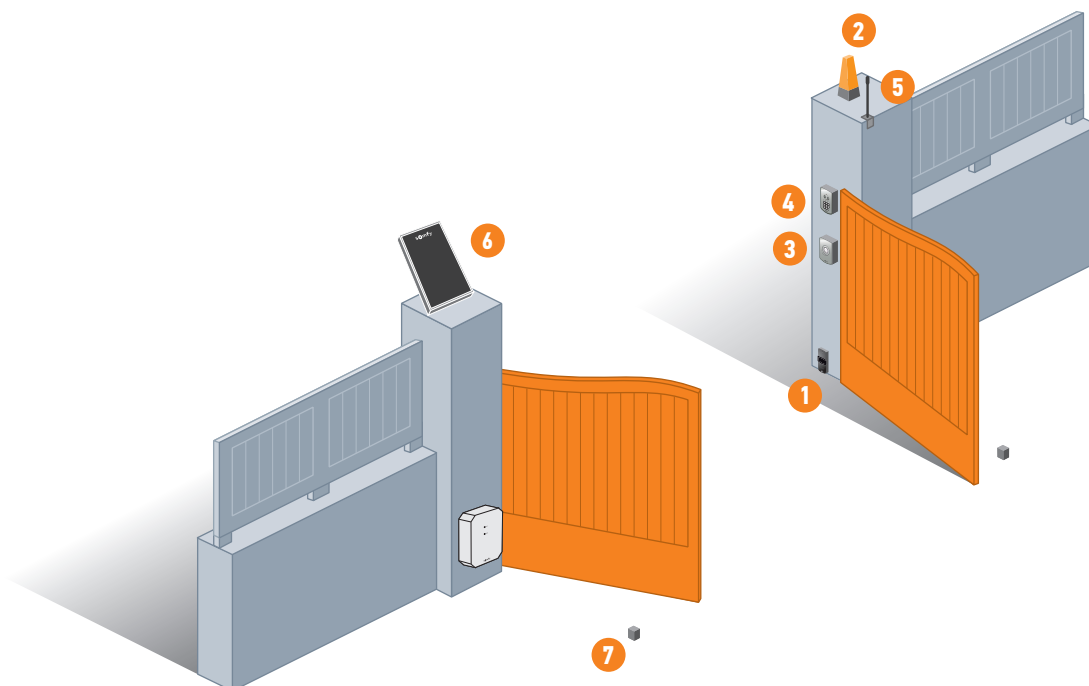

## Accessoires de commande

### TECHNOLOGIE RTS



#### Télécommande Keypop 2 touches

Pour commander tous vos accès.

Réf. 2 401 15 39 EAN : 3 6608495 1421 1

Dimensions du pack : 120 x 155 x 50 mm

Garantie : 3 ans



#### Télécommande 4 touches

Pour commander jusqu'à 4 équipements RTS.  
Possibilité de verrouiller les touches.

Réf. 2 400 576 EAN : 3 660849 00576 4

Dimensions du pack : 110 x 145 x 40 mm

Garantie : 3 ans



#### Télécommande Multi-applications

Pour commander jusqu'à 2 équipements RTS  
et un système d'alarme somfy.  
Possibilité de verrouiller les touches.

Réf. 2 400 660 EAN : 3 660849 00660 0

Dimensions du pack : 110 x 145 x 40 mm

Garantie : 5 ans



#### 4 Clavier à code RTS

Pour commander jusqu'à 2 équipements RTS  
en tapant un code à 4 ou 5 chiffres.

Réf. 2 400 625 EAN : 3 660849 00625 9

Dimensions du pack : 130 x 180 x 45 mm

Garantie : 3 ans



#### 3 Commande à clé filaire

Pour actionner 2 commandes grâce à une clé,  
comme l'ouverture totale ou piétonne du portail.

Réf. 2 400 597 EAN : 3 660849 00597 9

Dimensions du pack : 50 x 130 x 180 mm

Garantie : 3 ans



## Accessoires de sécurité



### 1 Cellules photoélectriques

Les cellules stoppent la fermeture du portail en cas d'obstacle. Obligatoire en cas de fonctionnement en mode automatique.

Réf. 2 400 939 EAN : 3 660849 00939 7

Dimensions du pack : 130 x 180 x 45 mm

Garantie : 3 ans



### 2 Feu orange

Le feu signale le fonctionnement de votre motorisation. Recommandé en cas de fonctionnement en mode automatique.

Réf. 2 400 596 EAN : 3 660849 00596 2

Dimensions du pack : 170 x 180 x 65 mm

Garantie : 3 ans

## Accessoires de confort



### Batterie de secours

La batterie permet l'utilisation du moteur en cas de coupure de courant.

Réf. 2 400 720 EAN : 3 660849 00720 1

Dimensions du pack : 110 x 145 x 40 mm

Garantie : 3 ans



### Récepteur radio universel

Pour portail ou porte de garage.

Réf. 2 400 556 EAN : 3 660849 00556 6

Dimensions du pack : 170 x 180 x 65 mm

Garantie : 3 ans



### 6 Kit d'alimentation solaire SOLARSET\*

Alimente une motorisation de portail ou porte de garage.

Se substitue à l'alimentation secteur 230V. Aucune dégradation du fonctionnement par rapport à une alimentation en 230V : même vitesse, même performance !

Réf. 2 400 961 EAN : 3 660849 00961 8

Dimensions du pack : 130 x 860 x 380 mm

Garantie : 3 ans

\* Compatible avec les motorisations EVOLVIA, SGA, SGS, FREEVIA et GDK.



### 5 Antenne

Amplifie la réception des signaux radio.

Réf. 2 400 472 EAN : 3 660849 00472 9

Dimensions du pack : 75 x 350 x 65 mm

Garantie : 3 ans

## Accessoires d'installation

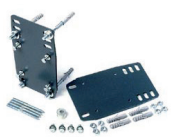

### Plaques de fixation

Compatibles SGA et EVOLVIA.

Réf. 2 400 485 EAN : 3 660849 00485 9

Dimensions du pack : 260 x 157 x 42 mm

Garantie : 3 ans



### 1m de crémaillère fixation haute

3 tronçons – 33 x 2 cm par tronçon

SlidyMoove 300, SlidyMoove 600, Freevia 400

Réf. 2 400 501 EAN : 3 660849 00501 6

Dimensions du pack : 75 x 350 x 65 mm

Garantie : 3 ans



### Passer câble

Permet le passage de câbles électriques entre les 2 piliers. Longueur 5 m.

Réf. 2 400 484 EAN : 3 660849 00484 2

Dimensions du pack : 335 x 335 x 80 mm

Garantie : 3 ans



### 7 Butées

Permettent l'arrêt du portail battant à l'ouverture.

Réf. 2 400 486 EAN : 3 660849 00486 6

Dimensions du pack : 220 x 140 x 85 mm

Garantie : 3 ans











# Porte de garage

MOTORISATION & ACCESSOIRES

TYPES DE PORTE	MOTORISATION POUR PORTES DE GARAGE JUSQU'À 7 M <sup>2</sup>
 <p>Sectionnelle*</p>  <p>Basculante débordante</p>	<p><b>GDK 700</b></p> 
Hauteur maxi de la porte sectionnelle	2.35 m
Surface maxi de la porte	7 m <sup>2</sup>

# GDK 700



## MOTORISATION POUR PORTE DE GARAGE

Découvrez la vidéo  
d'installation sur  
[www.somfy.fr](http://www.somfy.fr)



### LE PACK CONTIENT



### Confort

- Transmission silencieuse par courroie
- Eclairage de courtoisie intégré

### Facile à installer

- Télécommandes pré-programmées
- Tous réglages pré-programmés
- Adaptation automatique de la vitesse

### Sécurisé

- Verrouillage anti-effraction
- Détection d'obstacle automatique
- Déverrouillage manuel
- Compatible batterie de secours en cas de coupure de courant (réf. 2 400 720)

### CARACTÉRISTIQUES TECHNIQUES

#### Domaine d'application

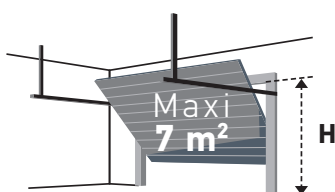

#### Type de porte de garage

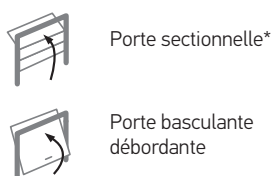

\* Peut nécessiter un adaptateur

#### Alimentation

230V / Solaire (vendu séparément)



Hauteur maxi (H) :	2.35 m
Largeur maxi :	3 m
Hauteur mini sous linteau	35 mm
Nb d'ouverture par jour maxi	20
Température de fonctionnement	-20°C à +60°C
Puissance	700 N
Type de moteur	24 V
Consommation en veille	4 W
Eclairage intégré	24 V - 20 W maxi type halogène G4
Temporisation de l'éclairage	2 minutes
Nombre de télécommandes mémorisables	16
Programmation automatique	●
Ralentissement en fin d'ouverture et fermeture	●
Technologie	
Ampoule	24 V-20 W max

 **FABRIQUÉ EN FRANCE**



### INFORMATION

TaHoma  
COMPATIBLE



Référence ..... 2 401 440

Code EAN ..... 3 660849 50776 3

Dimensions du pack ... 1175 X 320 X 180 mm  
(LxHxP)

Poids (Pack) ..... 13 kg

Commande minimum . 1

Mode de livraison ..... Adapté à la livraison  
(palette ou carton)

Garantie ..... 3 ans

# Accessoires



## MOTORISATION POUR PORTE DE GARAGE

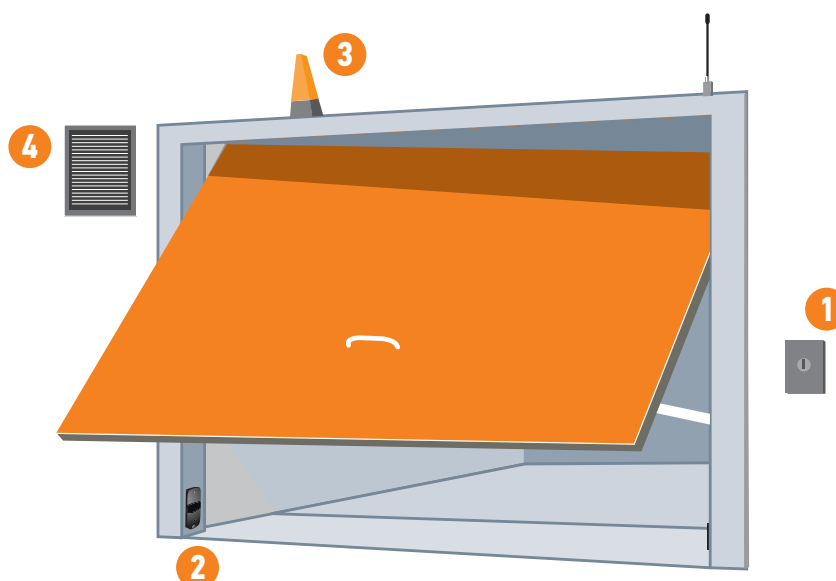

## Accessoires de commande

### TECHNOLOGIE RTS



#### Télécommande Keypop 2 touches

Pour commander tous vos accès.

Réf. 2 401 15 39 EAN : 3 6608495 1421 1

Dimensions du pack : 120 x 155 x 50 mm

Garantie : 3 ans



#### Télécommande 4 touches

Pour commander jusqu'à 4 équipements RTS.  
Possibilité de verrouiller les touches.

Réf. 2 400 576 EAN : 3 660849 00576 4

Dimensions du pack : 110 x 145 x 40 mm

Garantie : 3 ans



#### Télécommande Multi-applications

Pour commander jusqu'à 2 équipements RTS  
et un système d'alarme somfy.  
Possibilité de verrouiller les touches.

Réf. 2 400 660 EAN : 3 660849 00660 0

Dimensions du pack : 110 x 145 x 40 mm

Garantie : 5 ans



#### Commande murale RTS

Pour commander 1 ou 2 équipements RTS.

Réf. 2 400 594 EAN : 3 660849 00594 8

Dimensions du pack : 130 x 180 x 45 mm

Garantie : 3 ans



#### 1 Clavier à code RTS

Pour commander jusqu'à 2 équipements RTS  
en tapant un code à 4 ou 5 chiffres.

Réf. 2 400 625 EAN : 3 660849 00625 9

Dimensions du pack : 130 x 180 x 45 mm

Garantie : 3 ans



#### Commande à clé filaire

Pour actionner 2 commandes grâce à une clé,  
comme l'ouverture totale ou piétonne du portail.

Réf. 2 400 597 EAN : 3 660849 00597 9

Dimensions du pack : 50 x 130 x 180 mm

Garantie : 3 ans



# Accessoires



## MOTORISATION POUR PORTE DE GARAGE

### Accessoires de sécurité



#### 2 Cellules photoélectriques

Les cellules stoppent la fermeture du portail en cas d'obstacle. Obligatoire en cas de fonctionnement en mode automatique.

Réf. 2 400 939 EAN : 3 660849 00939 7

Dimensions du pack : 130 x 180 x 45 mm

Garantie : 3 ans



#### 3 Feu orange

Le feu signale le fonctionnement de votre motorisation. Recommandé en cas de fonctionnement en mode automatique.

Réf. 2 400 596 EAN : 3 660849 00596 2

Dimensions du pack : 170 x 180 x 65 mm

Garantie : 3 ans



#### Batterie de secours

La batterie permet l'utilisation du moteur en cas de coupure de courant.

Réf. 2 400 720 EAN : 3 660849 00720 1

Dimensions du pack : 110 x 145 x 40 mm

Garantie : 3 ans



#### Ouverture manuelle à clé

Pour ouvrir manuellement la porte de garage de l'extérieur

Réf. 2 400 658 EAN : 3 660849 00658 7

Dimensions du pack : 230 x 45 x 120 mm

Garantie : 3 ans

### Accessoires d'installation



#### Récepteur radio universel

Pour portail ou porte de garage.

Réf. 2 400 556 EAN : 3 660849 00556 6

Dimensions du pack : 190 x 150 x 60 mm

Garantie : 3 ans

### Kit d'alimentation solaire



#### 4 Kit d'alimentation solaire SOLARSET\*

Alimente une motorisation de portail ou porte de garage. Se substitue à l'alimentation secteur 230V. Aucune dégradation du fonctionnement par rapport à une alimentation en 230V : même vitesse, même performance !

Réf. 2 400 961 EAN : 3 660849 00961 8

Dimensions du pack : 130 x 860 x 380 mm

Garantie : 3 ans

#### Batterie

Autonomie : 45 jours (4 cycles par jour)

Durée de vie : 5 ans à 20°C (variable selon conditions climatiques)

Capacité : 2 x 12V - 12 Ah

#### Panneau

Technologie : monocristalline

Puissance : 15 W

















# Volet roulant/battant

MOTORISATIONS & ACCESSOIRES

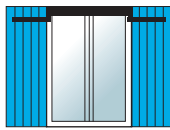
VOLET ROULANT AVEC COFFRE TUNNEL OU TRADITIONNEL	TECHNOLOGIE RADIO		TECHNOLOGIE FILAIRE		
	RMS 1000	RMS 2000	MS 100	MS 200	
					
Hauteur maxi	2,8 m		2,8 m		
Largeur maxi	2,4 m		2,4 m		
Surface maxi	PVC / ALU	3.4 m <sup>2</sup>	6.7 m <sup>2</sup>	3.4 m <sup>2</sup>	6.7 m <sup>2</sup>
	BOIS	2 m <sup>2</sup>	5 m <sup>2</sup>	2 m <sup>2</sup>	5 m <sup>2</sup>

VOLET ROULANT INTÉGRÉ À LA FENÊTRE (BLOC-BAIE)	TECHNOLOGIE RADIO	VOLET BATTANT POSE SOUS LINTEAU	TECHNOLOGIE RADIO
	ROLLER-DRIVE		SYNAPSIA
			
Hauteur maxi	2,5 m	Largeur 1 vantail	de 590 mm à 1000 mm
Largeur maxi	2 m	Largeur 2 vantaux	de 880 mm à 1520 mm
Surface maxi (PVC / ALU)	4,5 m <sup>2</sup>	Profondeur mini	145 mm

# RMS 1000 / RMS 2000



## MOTORISATION POUR VOLET ROULANT AVEC COFFRE TUNNEL OU TRADITIONNEL

Découvrez la vidéo d'installation sur [www.somfy.fr](http://www.somfy.fr)



### LE PACK CONTIENT



Tube ajustable avec motorisation intégrée

Télécommande 1 canal ( finition Pure)

### Sécurité et confort

- Pilotage par télécommande
- Réglage des arrêts haut et bas avec la télécommande

### Les avantages Somfy

- Moteur intégré dans le tube ajustable à la largeur du volet pour une installation simplifiée
- Accessoires d'adaptation fournis

### CARACTÉRISTIQUES TECHNIQUES

#### Domaine d'application



##### Coffre traditionnel :

Le coffre du volet est posé au-dessus de la fenêtre. L'accès au volet se fait depuis l'intérieur par la face avant du coffre.

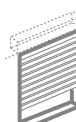

##### Coffre tunnel :

Le coffre du volet est intégré dans l'épaisseur du mur. L'accès au volet se fait depuis l'extérieur par le dessous du coffre.

#### NE S'ADAPTE PAS AU :



##### Coffre rénovation

Le coffre du volet est posé dans l'encadrement de la fenêtre, entièrement à l'extérieur.



##### Coffre VRI ou bloc baie

Le coffre du volet est intégré à la fenêtre. L'accès se fait depuis l'intérieur par la face du coffre en PVC

#### Alimentation 230 V



	RMS 1000	RMS 2000
Surface : Alu / PVC Bois	3.4 m <sup>2</sup> 2 m <sup>2</sup>	6.7 m <sup>2</sup> 5 m <sup>2</sup>
Hauteur maxi	2.8 m	
Largeur maxi	2.4 m*	
Type de moteur	ALTUS 50	
Couple moteur	10 Nm	30 Nm
Puissance moteur	90 W	
Tube	Tube télescopique octogonal (60 mm)	
Réglage des fins de course	Avec télécommande	
Protection thermique	●	
Technologie		
Indice de protection	IP 44	

\* A partir de 1,7 m, nécessite une rallonge.



### INFORMATION



#### Référence

RMS 1000 ..... 2400 672  
RMS 2000 ..... 2400 673

#### Code EAN

RMS 1000 ..... 3 660849 00672 3  
RMS 2000 ..... 3 660849 00673 0

#### Dimensions du pack (LxHxP)

RMS 1000 ..... 760 x 70 x 200 mm  
RMS 2000 ..... 760 x 70 x 200 mm

#### Poids (Pack)

RMS 1000 ..... 6.7 kg  
RMS 2000 ..... 7.3 kg

#### Commande minimum . 1

Mode de livraison ..... Adapté à la livraison (palette ou carton)

Garantie ..... 3 ans

# MS 100 / MS 200



## MOTORISATION POUR VOLET ROULANT AVEC COFFRE TUNNEL OU TRADITIONNEL

### LE PACK CONTIENT



Tube ajustable  
avec motorisation intégrée



Point de commande

### Sécurité et confort

- Inverseur mural Montée/Descente
- Réglage des arrêts haut et bas par simple appui sur un bouton

### Les avantages Somfy

- Moteur intégré dans le tube ajustable à la largeur du volet pour une installation simplifiée
- Accessoires d'adaptation fournis

### CARACTÉRISTIQUES TECHNIQUES

#### Domaine d'application



##### Coffre traditionnel :

Le coffre du volet est posé au-dessus de la fenêtre. L'accès au volet se fait depuis l'intérieur par la face avant du coffre.

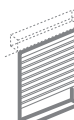

##### Coffre tunnel :

Le coffre du volet est intégré dans l'épaisseur du mur. L'accès au volet se fait depuis l'extérieur par le dessous du coffre.

#### NE S'ADAPTE PAS AU :



##### Coffre rénovation

Le coffre du volet est posé dans l'encadrement de la fenêtre, entièrement à l'extérieur.



##### Coffre VRI ou bloc baie

Le coffre du volet est intégré à la fenêtre. L'accès se fait depuis l'intérieur par la face du coffre en PVC

#### Alimentation 230 V



	MS 100	MS 200
Surface : Alu / PVC	3.4 m <sup>2</sup>	6.7 m <sup>2</sup>
Bois	2 m <sup>2</sup>	5 m <sup>2</sup>
Hauteur maxi	2.8 m	
Largeur maxi	2.4 m*	
Type de moteur	LT 50	
Couple moteur	10 Nm	30 Nm
Puissance moteur	90 W	
Tube	Tube télescopique octogonal (60 mm)	
Réglage des fins de course	Par bouton	
Protection thermique	●	
Technologie	 filaire	
Indice de protection	IP 44	

\* A partir de 1,7 m, nécessite une rallonge.



### INFORMATION



#### Référence

MS 100 ..... 2 400 670  
MS 200 ..... 2 400 671

#### Code EAN

MS 100 ..... 3 660849 00670 9  
MS 200 ..... 3 660849 00671 6

#### Dimensions du pack (LxHxP)

MS 100 ..... 760 X 70 X 200 mm  
MS 200 ..... 760 X 70 X 200 mm

#### Poids (Pack)

MS 100 ..... 6.6 kg  
MS 200 ..... 7.1 kg

#### Commande minimum . 1

Mode de livraison . . . . . Adapté à la livraison  
(palette ou carton)

Garantie . . . . . 3 ans



# ROLLER-DRIVE



## MOTORISATION POUR VOLET ROULANT INTÉGRÉ À LA FENÊTRE

Découvrez la vidéo  
d'installation sur  
[www.somfy.fr](http://www.somfy.fr)



### LE PACK CONTIENT



### Sécurité et confort

- Pilotage par télécommande
- Réglage des arrêts haut et bas avec la télécommande

### Les avantages Somfy

- Moteur intégré dans le tube recoupable pour une installation simplifiée
- Ajustable à la largeur du volet
- Accessoires d'adaptation fournis

### CARACTÉRISTIQUES TECHNIQUES

#### Domaine d'application



##### Coffre VRI ou bloc baie

Le coffre du volet est intégré à la fenêtre. L'accès se fait depuis l'intérieur par la face du coffre en PVC



##### Coffre tunnel :

Le coffre du volet est intégré dans l'épaisseur du mur. L'accès au volet se fait depuis l'extérieur par le dessous du coffre.

#### NE S'ADAPTE PAS AU :



##### Coffre rénovation

Le coffre du volet est posé dans l'encadrement de la fenêtre, entièrement à l'extérieur.



##### Coffre traditionnel :

Le coffre du volet est posé au-dessus de la fenêtre. L'accès au volet se fait depuis l'intérieur par la face avant du coffre.

#### Alimentation 230 V



Surface : Alu / PVC	4,5 m <sup>2</sup>
Hauteur maxi	2,5 m
Largeur maxi	2 m
Type de moteur	ALTUS 40
Couple moteur	13 Nm
Puissance moteur	95 W
Tube	Tube recoupable Ø45 mm, longueur 2m
Réglage des fins de course	Avec la télécommande
Protection thermique	●
Technologie	RTS
Indice de protection	IP 44



### INFORMATION

TaHoma  
COMPATIBLE



Référence ..... 2 401 062

Code EAN ..... 3 660849 01062 1

Dimensions du pack ... 2070 x 150 x 175 mm  
(LxHxP)

Poids (Pack) ..... 5.1 kg

Commande minimum ... x 2

Mode de livraison ..... Adapté à la livraison  
(palette ou carton)

Garantie ..... 3 ans

# SYNAPSIA



## MOTORISATION STANDARD POUR VOLET BATTANT

Découvrez la vidéo d'installation sur [www.somfy.fr](http://www.somfy.fr)



### LE PACK CONTIENT



### Facile à installer

- Carter ajustable à la largeur de la fenêtre
- Gabarit de pose
- Position du câble d'alimentation réversible (droite ou gauche)

### Simple d'utilisation

- Ouverture et fermeture des volets en 1 seul clic, sans ouvrir les fenêtres, ni faire le tour de la maison
- Ouverture partielle pour aérer la maison (position my)

### CARACTÉRISTIQUES TECHNIQUES

#### Domaine d'application

##### Pose sous linteau uniquement

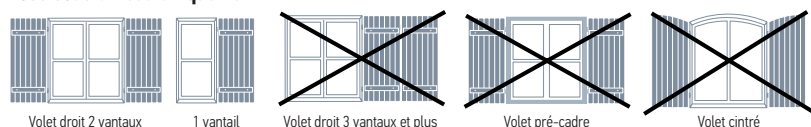

##### Types de volets battants motorisables (non compatible avec les fenêtres à feuillures)



##### Épaisseur volets entre 15 et 30 mm

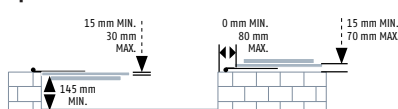

##### Épaisseur volets entre 30 et 35 mm

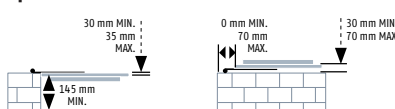

#### Alimentation

230 V - 50 Hz



40 kg max. par vantail

	1 vantail	2 vantaux
Largeur mini	590 mm	880 mm
Largeur maxi	1000 mm	1520 mm
Profondeur mini du linteau (volet fermé)	145 mm	
Niveau de sécurité	Classe II	
Raccordement	Câble 3m, 2 fils 0,75 mm <sup>2</sup>	
Température de fonctionnement	-20°C à +60°C	
Vitesse de sortie	1,7 tr/min.	
Couple nominal	25 Nm	
Puissance absorbée	4 Watts	
Technologie		
Indice de protection	IP 24	

### Sécurisé

- Blocage des volets à la fermeture pour diminuer les risques d'intrusion
- Autonomie de 20 mouvements en cas de coupure de courant grâce à la batterie intégrée
- Arrêt de la motorisation en cas de détection d'obstacle

### Les avantages Somfy

- Moteur compact permettant une intégration discrète sur la façade.
- Moteur silencieux



FABRIQUÉ EN FRANCE



INFORMATION



Référence . . . . . 2 401 225

Code EAN . . . . . 3 660849 50269 0

Dimensions du pack . . . . . 795 x 245 x 230 mm (LxHxP)

Poids (Produit) . . . . . 10 kg

Commande minimum 1

Mode de livraison . . . . . Adapté à la livraison (palette ou carton)

Fabrication . . . . . France

Garantie . . . . . 3 ans

# Accessoires

## MOTORISATION POUR VOLET ROULANT

### Télécommande 1 canal

Pour commander 1 motorisation de volet roulant ou 1 groupe de motorisations.



#### Télécommande Pure 1 canal



Réf. 2 400 674  
 EAN : 3 660 849 00674 7  
 Dimensions du pack : 110 x 145 x 40 mm  
 Garantie : 3 ans

### Télécommande 5 canaux

Pour commander jusqu'à 5 motorisations ou groupes de motorisations, une par une ou simultanément.



#### Télécommande Pure 5 canaux



Réf. 2 400 675  
 EAN : 3 660849 00675 4  
 Dimensions du pack : 110 x 145 x 40 mm  
 Garantie : 3 ans

### Kit de centralisation pour volets roulants (compatible uniquement avec des installations 3 fils + fil de terre)

Le kit de centralisation permet de rendre compatible 3 motorisations de volet roulant filaires avec l'ensemble des accessoires Somfy RTS.

#### LE PACK CONTIENT



Interrupteurs-récepteurs x3



Télécommande 5 canaux ( finition Pure)

#### Simple d'utilisation

- Centralisation de la commande : piloter à distance 3 volets roulants avec une seule télécommande
- Possibilité d'isoler un volet roulant de la commande centrale grâce au sélecteur auto/manu du point de commande

#### Évolutif

- Possibilité de faire évoluer l'installation grâce à la radio Somfy (télécommandes, capteur de soleil, commande centralisée programmable)

#### CARACTÉRISTIQUES TECHNIQUES

	Interrupteur-récepteur	télécommande 5 canaux
Dimensions (LxHxP)	81 x 81 x 50 mm	41 x 134 x 21 mm
Température de fonctionnement	0°C à 40°C	0°C à 60°C
Alimentation	220 V - 240 V ~ 50Hz	3 V type CR2430
Portée	-	200 m (en champ libre)
Nombre maximum de points de commandes	12	-
Technologie		
Indice de protection	IP 40	IP 30



#### INFORMATION



Référence ..... 2 401 071  
 Code EAN ..... 3 660849 01071 3  
 Dimensions du pack .... 176.5 x 96.5 x 238 mm (LxHxP)  
 Poids (Pack) ..... 0.435 kg  
 Commande minimum . . 1  
 Mode de livraison ..... Adapté à la livraison (palette ou carton)  
 Garantie ..... 3 ans

#### Rallonge de tube pour MS/RMS

Permet de rallonger les tubes des kits pour des volets supérieure à 1.70 m et jusqu'à 2.40 m

Réf. 2 400 456  
 EAN : 3 660849 00456 9

#### Micro-récepteur pour volet roulant

Pour transformer une installation filaire en radio RTS. S'encastre derrière un interrupteur déjà en place, garde sa fonction et permet l'utilisation d'une télécommande.

Réf. 2 401 162  
 EAN : 3 660849 50169 3  
 Dimensions du pack: 100 x 210 x 30 mm  
 Garantie : 3 ans

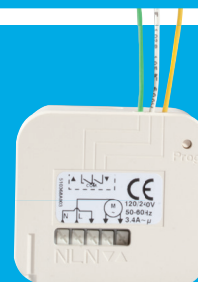





## Télécommande programmable 6 canaux

### LE PACK CONTIENT



Télécommande

Support mural

### Confort

- Commande de 6 produits, ou 6 groupes de produits, un à un, ou simultanément
- Programmation horaire : jusqu'à 6 plages horaires par jour sur une semaine
- Grand écran LCD
- Noms des canaux personnalisables

### Sécurité

- Simulation de présence: envoi d'ordres aléatoires d'ouverture et de fermeture en période d'absence

### CARACTÉRISTIQUES TECHNIQUES

Dimensions (LxHxP)	151 x 47 x 18 mm
Indice de protection	IP 30
Température de fonctionnement	0°C à +60 °C
Alimentation	Piles LR03 AAA x 2
Portée radio	200 m (en champ libre)
Technologie	
Finition	Pure
Fonctions	<ul style="list-style-type: none"> <li>• Fonction crépuscule : adaptation des heures de fermeture en fonction de la saison</li> <li>• Simulation de présence</li> <li>• Fonction Copier/coller : possibilité de copier et coller une programmation sur plusieurs jours</li> <li>• Changement d'heure automatique (été/hiver)</li> </ul>



### INFORMATION



Référence ..... 2 401 101  
 Code EAN ..... 3 6608495 0062 7  
 Dimensions du pack ..... 110 x 215 x 50 mm (LxHxP)  
 Poids (Pack) ..... 0.221 kg  
 Commande minimum . 1  
 Mode de livraison ..... Adapté à la livraison (palette ou carton)  
 Garantie ..... 3 ans

## Télécommande 16 canaux

### LE PACK CONTIENT



Télécommande

Support mural

### Confort

- Commande de 16 produits, ou 16 groupes de produits, un à un, ou simultanément
- Grand écran LCD
- Noms des canaux personnalisables

### CARACTÉRISTIQUES TECHNIQUES

Dimensions (LxHxP)	151 x 47 x 18 mm
Indice de protection	IP 30
Température de fonctionnement	0°C à +60 °C
Alimentation	Piles LR03 AAA x 2
Portée radio	200 m (en champ libre)
Technologie	
Finition	Pure



### INFORMATION



Référence ..... 2 401 100  
 Code EAN ..... 3 6608495 0063 4  
 Dimensions du pack ..... 110 x 215 x 50 mm (LxHxP)  
 Poids (Pack) ..... 0.221 kg  
 Commande minimum . 1  
 Mode de livraison ..... Adapté à la livraison  
 Garantie ..... 3 ans

## Commande murale sans fil

Pour commander une motorisation de volet roulant ou 1 groupe de motorisations.



Commande murale sans fil Pure

Réf. 2 401 102      EAN : 3 6608495 0060 3  
 Dimensions du pack : 130 x 180 x 45 mm  
 Garantie : 3 ans

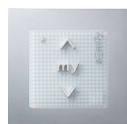

Commande murale sans fil Silver

Réf. 2 401 103      EAN : 3 6608495 0061 0  
 Dimensions du pack : 130 x 180 x 45 mm  
 Garantie : 3 ans



Interrupteur-récepteur

Pour commander avec une télécommande un volet roulant motorisé à commande filaire.

Réf. 2 400 850      EAN : 3 660849 00850 5  
 Dimensions du pack : 170 x 180 x 65 mm  
 Garantie : 3 ans



somfy

19 19° 20 20° 21



# Gestion des énergies

THERMOSTATS | CAPTEURS MÉTÉO

THERMOSTAT CONNECTÉ CONTACT SEC ET RADIO	THERMOSTAT FIL PILOTE	RÉCEPTEUR	CAPTEURS MÉTÉO
			



# Thermostat connecté

## CONTACT SEC

### LE PACK CONTIENT



### Régulation Optimisée

Grâce à sa technologie intégrée PID, le thermostat connecté permet d'anticiper et de déterminer avec précision l'énergie nécessaire pour bénéficier au bon moment d'un confort optimal. Idéal pour réaliser des économies d'énergie !

### Coaching

Des conseils personnalisés pour maîtriser sa consommation et diminuer sa facture de chauffage en fonction de son profil, de la performance énergétique de l'habitation et de la météo.

### Géolocalisation

Le thermostat connecté Somfy s'adapte à l'agenda des occupants. La température diminue lorsqu'ils s'éloignent et augmente lorsqu'ils se rapprochent de leur domicile.

### Eligible à la RT2012

Le thermostat connecté Somfy répond à lui seul, sans avoir besoin de se connecter à une box domotique, aux exigences de la RT2012 pour la mesure de consommation énergétique.

Les 5 postes de dépense (chauffage, refroidissement, eau chaude sanitaire, réseau prises électriques, autres) sont mesurés ou estimés. Le suivi et l'estimation sont disponibles depuis l'application mobile.

### Mémoire interne

En cas de coupure internet, le thermostat se souvient de la programmation.

### Une installation simple

Aide pas à pas pour l'installation et paramétrage simplifié pour la mise en service depuis l'application mobile.



### INFORMATION



Référence filaire ..... 2 401 498

Référence radio ..... 2 401 499

Code EAN ..... 36 608495 0863 0

Dimensions du pack .. 147 x 160 x 122 mm (LxHxD)

Poids (Pack) ..... 0.583 kg

Commande minimum 1

Mode de livraison ..... Adapté à la livraison (palette)

Garantie ..... 2 ans

### Compatible avec la majorité des installations



Chaudière  
Électrique



Chaudière  
Gaz



Chaudière  
Fioul



Chaudière  
Bois



Pompe  
à chaleur

**CARACTÉRISTIQUES TECHNIQUES**

THERMOSTAT	FILAIRE	RADIO
Dimensions	H102,00 x L90,00 x P35,00mm	
Poids	116 gr	108 gr
Capteurs	Température – Humidité	
Batteries /alimentation	2 piles AA	
Connectivité	2.4 Ghz protocole propriétaire – wifi	
Composition packaging	Thermostat filaire - passerelle - quick start guide- adhésifs - tournevis - notice légale - 2 piles AA	Thermostat radio - passerelle - récepteur radio - quick start - vis et chevilles - adhésifs (pour marquer les câbles) - 2 câbles d'un mètre.
Régulation	PID - Hystérésis	
Connectique	Contact Sec : 230 V – 5 A	
Applications mobiles	IOS et Android	
Type de chauffage	Chaudière/PAC/Plancher chauffant : Fioul / Gaz / Bois / Electrique	
Sensibilité au déclenchement	+/- 0.1°	
Certification, norme et réglementation	ISO 14 0001, 90001, BS OHSAS 18 001 / EN 62479:2010 / RT 2012	
Couleur / Matériaux	Blanc et gris / Plastique	

**Compatibilité :** compatible avec la majorité des chaudières et pompes à chaleur du marché. Plus d'infos, sur [www.somfy.fr](http://www.somfy.fr).

**PASSERELLE**

Protocole	2,4 Ghz protocole propriétaire and Wifi
Fréquence Protocole Propriétaire	2400 à 2483,5MHz e.r.p.<100mW
Portée	Portée champ libre : 10m
Fréquence Wifi	2400 à 2483,5MHz e.r.p.<100mW
Portée Wifi	Portée champ libre : 30m
Dimensions (congestion)	H60,00 x L71,50 x P62,00 mm
Poids	75 g
Puissance	230 V / 50Hz / 10 mA
Consommation	< 1W
IP	30
Batterie	Non
Couleur	Blanc

**RÉCEPTEUR RADIO**

Dimensions	H102,00 x L90,00 x P34,00
Poids	182g
Compatibilité	Chaudière fioul, bois, électrique, gaz / PAC / Plancher chauffant /
Protocole	lo homecontrol® – bidirectionnel – 868 MHz
Alimentation	(L / N) (230V)- Contact sec (NO / COM / NC): jusqu'à 230 VAC, jusqu'à 16 A
Puissance	230 V / 50Hz / 10 mA
Température de fonctionnement	+ 5 ° C à + 35 ° C
Couleur	Blanc
Autres	1 LED orange (état de chauffage) 1 LED verte (état de connectivité) 1 bouton programmeur (couplage et réinitialisation)

# Programmateur sans fil



## FIL PILOTE

### LE PACK CONTIENT



Programmateur sans fil

Récepteur sans fil - fil pilote

### Installation simple

- Modes pré-programmés modifiables
- Programmation hebdomadaire pré-enregistrée modifiable
- Fonction copie pour la programmation

### Utilisation facile

- Grand écran tactile
- Fonction vacances
- Fonction boost
- Fonction aération
- Gestion jusqu'à 4 zones

### Le plus Somfy

- Avec la box TaHoma, sélection du mode à distance depuis un ordinateur, une tablette ou un smartphone. Affichage de la température ambiante et du mode de chauffage en cours.

### CARACTÉRISTIQUES TECHNIQUES

	THERMOSTAT	RÉCEPTEUR
Dimensions (LxHxP)	132 x 94 x 20 mm	51 x 48 x 28 mm
Indice de protection	IP 20	IP 44
Réglage de la température	± 0,5°C	-
Température de fonctionnement	0°C à +40°C	0°C à +40°C
Plage de réglage	de 5°C à 30°C	-
Portée (champ libre)	30 m	30 m
Capacité maximale	-	Signaux fil pilote 4 ordres 10 appareils de chauffage maximum
Alimentation	2 x 1,5 V type LR06	230 V, 50 Hz
Autonomie	1 an	-
Fixation	murale	murale
Chauffages compatibles	Radiateurs électriques fil pilote	



### INFORMATION



Référence ..... 2 401 244

Code EAN ..... 3 6608495 0288 1

Dimensions du pack .. 260 x 179 x 91 mm  
(LxHxD) (blister)

Poids (Pack) ..... 0.400 kg

Commande minimum 1

Mode de livraison ..... Adapté à la livraison  
(palette ou carton)

Garantie ..... 3 ans





### Récepteur sans fil - fil pilote



Le récepteur complète une installation de chauffage avec radiateur électrique fil pilote déjà équipée du programmateur sans fil Somfy (Ref. 2 401 244)

#### CARACTÉRISTIQUES TECHNIQUES

Dimensions (LxHxP)	51 x 48 x 28 mm
Indice de protection	IP 44
Température de fonctionnement	0°C à + 40°C
Portée	30 m
Capacité maximale	Signaux fil pilote 4 ordres 10 appareils de chauffage maximum
Alimentation	230 V, 50 Hz
Chauffages compatibles	radiateurs électriques fil pilote



#### INFORMATION

**Référence** ..... 2 401 246

**Code EAN** ..... 3 6608495 0290 4

**Dimensions du pack** ... 160 x 179 x 91 mm  
(LxHxD)

**Poids (Pack)** ..... 0.148 kg

**Commande minimum** 1

**Mode de livraison** ..... Adapté à la livraison  
(palette ou carton)

**Garantie** ..... 3 ans

### Capteur de consommation énergétique



#### Capteur de consommation électrique

Permet de suivre la consommation de l'habitat en chauffage, en eau chaude sanitaire, des prises électriques et/ou la consommation totale.

Fonctionne avec TaHoma.

Se place dans le tableau électrique.

Livré avec 3 transformateurs d'intensité.

Réf. 2 401 224

EAN: 3 660849 50268 3

Dimensions du pack : 204 x 140 x 95 mm

Poids : 0.160 kg

Fréquence radio : 868.95 MHz

Alimentation : 230 V

Indice de protection : IP 20

Température de fonctionnement : 0°C à 40°C

Fabrication : France

Garantie : 2 ans

### Récepteur chauffage pour TaHoma



#### Interface de chauffage io

Connecté à TaHoma, il contrôle les radiateurs électriques équipés d'un fil pilote. Il permet de sélectionner les modes du radiateur de chez soi ou à distance.

Fonctionne uniquement avec TaHoma.

Réf. 2 401 293

EAN: 3 660849 50397 0

Dimensions du produit : 135 x 70 x 22 mm

Dimensions du pack : 175 x 104 x 43 mm

Fréquence radio : 868.870 MHz

Alimentation : 230 V

Indice de protection : IP 24

Température de fonctionnement : 0°C à 60°C

Fabrication : France

Garantie : 2 ans

### Capteurs de soleil



#### Capteur de soleil extérieur

Couplé à TaHoma, il mesure l'ensoleillement extérieur et, en fonction de la luminosité, il lance les scénarios associés pour piloter les volets, la lumière...

Fonctionne uniquement avec TaHoma.

Réf. 2 401 219

EAN: 3 660849 50263 8

Dimensions du produit : 78 x 78 x 37 mm

Dimensions du pack : 130 x 180 x 48 mm

Poids : 0.180 kg

Fréquence radio : 868.95 MHz

Piles : 2 x LR6 alcaline (fournies)

Indice de protection : IP 34

Température de fonctionnement : -20°C à 60°C

Fabrication : France

Garantie : 3 ans



#### Capteur de soleil intérieur

Permet d'ouvrir et fermer un volet roulant en fonction de l'ensoleillement.

Réf. 2 401 021

EAN: 3 660849 01021 8

Dimensions du pack : 110 x 145 x 40 mm

Garantie : 3 ans

### Capteurs de température



#### Capteur de température extérieur

Couplé à TaHoma, il mesure la température extérieure et, en fonction de celle-ci, il lance les scénarios associés pour piloter les volets, le chauffage...

Fonctionne uniquement avec TaHoma.

Réf. 2 401 220

EAN: 3 660849 50264 5

Dimensions du produit : 78 x 78 x 37 mm

Dimensions du pack : 130 x 180 x 48 mm

Précision de la sonde de température : 1.5°C

Fréquence radio : 868.95 MHz

Piles : 2 x LR6 alcaline (fournies)

Indice de protection : IP 34

Température de fonctionnement : -20°C à 60°C

Fabrication : France

Garantie : 3 ans











# Gestion des éclairages & appareils électriques

PRISES ET DOUILLES TÉLÉCOMMANDÉES | RÉCEPTEURS D'ÉCLAIRAGE

ÉCLAIRAGE INTÉRIEUR RTS				ÉCLAIRAGE EXTÉRIEUR RTS	
Télécommande 5 canaux pour prises & douilles	Prise télécommandée	Lot de 1 télécommande 5 canaux + 3 prises télécommandées ON/OFF	Douille télécommandée ON/OFF	Micro-récepteur d'éclairage	Prise télécommandée extérieure ON/OFF
					
-	-	3600 W max.	60 W max.	500 W max.	3600 W max.



## 01 Simuler une présence

Vos clients partent en week-end, les lumières s'allument, aux heures programmées pour animer la maison, ou en cas de détection d'intrusion.



## 02 Centraliser les éclairages

D'un clic sur son smartphone, éteindre ou allumer une pièce ou toute la maison.



## 03 Créer des scénarios d'éclairage

Configurez les ambiances lumineuses en fonction des moments de vie.



## 04 Consommez juste !

S'assurer que tout est éteint quand vous partez pour ne pas consommer inutilement.

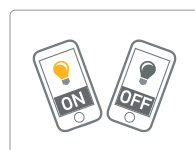

# Prises télécommandées RTS



USAGE INTÉRIEUR

Télécommande 5 canaux  
pour prises & douilles



## CARACTÉRISTIQUES TECHNIQUES

Dimensions (LxHxP)	45 x 125 x 14 mm
Indice de protection	IP 30
Température de fonctionnement	0°C à +60°C
Alimentation	pile CR2430 x 1
Utilisation	ON / OFF / Variation
Portée radio	30 m
Technologie	



## INFORMATION

**Référence** ..... 2 401 367  
**Code EAN** ..... 3 6608495 0529 5  
**Dimensions du pack** ..... 100 x 210 x 23 mm (LxHxP)  
**Poids (Pack)** ..... 0.085 kg  
**Commande minimum** ..... 1  
**Mode de livraison** ..... Adapté à la livraison (palette ou carton)  
**Garantie** ..... 2 ans

Lot de 1 télécommande 5 canaux  
+ 3 prises télécommandées ON/OFF 3600 W

## LE PACK CONTIENT



## CARACTÉRISTIQUES TECHNIQUES

	PRISES ON/OFF	TÉLÉCOMMANDE 5 CANAUX
Dimensions (LxHxP)	53 x 110 x 77 mm	45 x 125 x 14 mm
Indice de protection	IP 30	IP 30
Température de fonctionnement	0°C à +40°C	0°C à +60°C
Alimentation	230 V 50 Hz 16 A	pile CR2430 x 1
Puissance max (W)	3600 W	-
Portée radio	30 m	30 m
Technologie		



## INFORMATION

**Référence** ..... 2 401 365   
**Code EAN** ..... 3 660849 5052 7  
**Dimensions du pack** ..... 255 x 210 x 77 mm (LxHxP)  
**Poids (Pack)** ..... 0.500 kg  
**Commande minimum** ..... 1  
**Mode de livraison** ..... Adapté à la livraison (palette ou carton)  
**Garantie** ..... 2 ans



# Prises télécommandées RTS



USAGE INTÉRIEUR / USAGE EXTÉRIEUR

## Prise intérieure connectée



### CARACTÉRISTIQUES TECHNIQUES

Radio	
Alimentation	230V
Puissance	3600W - 16A max
Dimensions (LxHxP)	53 x 11 x 77 mm
Poids	120 g.
Indice de protection	IP20 (fonctionnement intérieur uniquement)

### INFORMATION



**Référence** ..... 2 401 363  
**Code EAN** ..... 3 6608495 0525 7  
**Commande minimum** . 1  
**Mode de livraison** . . . . . Adapté à la livraison (palette ou carton)  
**Garantie** ..... 2 ans

## Prise télécommandée extérieure ON/OFF 3600 W



### CARACTÉRISTIQUES TECHNIQUES

Dimensions (LxHxP)	53 x 126 x 96 mm
Indice de protection	IP 44
Température de fonctionnement	-25°C à +50°C
Alimentation	230 V 50 Hz 16 A
Puissance max (W)	3600 W
Portée radio	30 m
Technologie	

### INFORMATION



**Référence** ..... 2 401 093  
**Code EAN** ..... 3 6608495 0053 5  
**Dimensions du pack**  
(LxHxP) ..... 100 x 210 x 101,5 mm  
**Poids (Pack)** ..... 0.195 kg  
**Commande minimum** . 1  
**Mode de livraison** . . . . . Adapté à la livraison (palette ou carton)  
**Garantie** ..... 2 ans

# Récepteurs d'éclairage RTS



USAGE INTÉRIEUR

## Micro-récepteur d'éclairage 500 W maxi

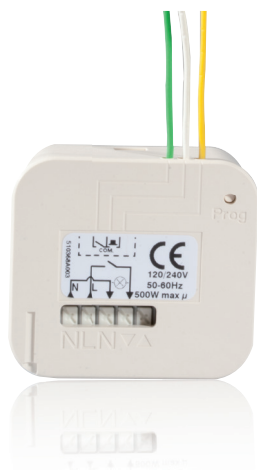

### CARACTÉRISTIQUES TECHNIQUES

Dimensions (LxHxP)	41 x 45 x 19 mm
Installation	Boîtier d'encastrement ou boîte de dérivation
Indice de protection	IP 20
Température de fonctionnement	-20°C à +55°C
Alimentation	230 V 50 Hz 16 A ou 120 V 60 Hz
Puissance max (W)	500 W
Portée radio	50 m
Technologie	



### INFORMATION



Référence	2 401 161
Code EAN	3 6608495 0170 9
<b>Dimensions du pack</b>	
(LxHxP)	100 x 210 x 30 mm
<b>Poids (Pack)</b>	0.081 kg
<b>Commande minimum</b>	1
<b>Mode de livraison</b>	Adapté à la livraison (palette ou carton)
<b>Garantie</b>	3 ans

## Douille télécommandée ON/OFF 60 W



### CARACTÉRISTIQUES TECHNIQUES

Dimensions	Ø 60 - H 106.5 mm
Indice de protection	IP 20
Température de fonctionnement	0°C à +40°C
Alimentation	230 V 50 Hz
Puissance max (W)	60 W
Portée radio	30 m
Technologie	



### INFORMATION



Référence	2 401 096
Code EAN	3 6608495 0056 6
<b>Dimensions du pack</b>	100 x 210 x 62 mm (LxHxP)
<b>Poids (Pack)</b>	0.090 kg
<b>Commande minimum</b>	1
<b>Mode de livraison</b>	Adapté à la livraison (palette ou carton)
<b>Garantie</b>	2 ans

**Somfy France**

Service ADV

1 place du Crêtet

BP138 – 74307 Cluses CEDEX

T +33 (0)1 40 80 10 40 – F +33 (0)1 47 33 56 06

scgrp@somfy.com

[www.somfy.fr](http://www.somfy.fr)

A BRAND OF **SOMFY** GROUP



**somfy**®