

GUIDE CUISINE 2015

SUIVEZ L'EXPERT, ET CONCEVONS
ENSEMBLE LA CUISINE QUI VOUS RESSEMBLE.

BUT

EDITO

MA CUISINE MON LIEU DE VIE MON PROJET

Espace privilégié de la maison, la cuisine mérite définitivement toute votre attention. Parlez-nous de vos envies design, de vos exigences qualité, de votre style de vie, et nos experts vous accompagneront dans la concrétisation de votre projet : la cuisine qui vous ressemble, à vous et à personne d'autre ! Diversité des styles et matériaux proposés, nombreuses gammes en exclusivité, fonctionnalités qui facilitent la vie, équipements soigneusement sélectionnés, budget maîtrisé, venez chez nous composer la cuisine de vos rêves !



**SUIVEZ L'EXPERT, ON VOUS DONNE TOUTES
LES SOLUTIONS... POUR TOUS VOS PROJETS !**

SOMMAIRE

INSPIRATIONS P.04-76

- 04 - Rencontre avec notre décoratrice Olivia
- 10 - Notre expert a construit pour vous la cuisine design
- 18 - Box by But
- 24 - Kit by But
- 38 - Signature
- 40 - Signature Exclusive



04



10



24

MON PROJET P.76-123

- 78 - Les 3 étapes de la conception
- 80 - Les finitions façades
- 92 - Nos solutions de rangements
- 102 - Les équipements
- 112 - Le petit électroménager
- 119 - La garantie 30 ans
- 120 - Les 3 étapes de la finalisation
- 122 - Le pack simplicité

80

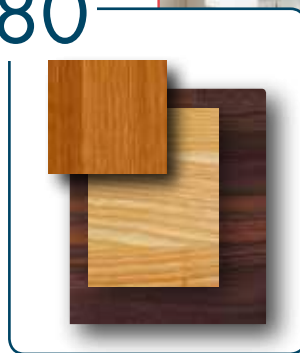

102



92



112



Appréciant les intérieurs plutôt sobres, notre décoratrice Olivia vous invite à découvrir son univers à la fois épuré et chaleureux. Pour profiter pleinement de ce joli volume baigné de lumière, elle a organisé un espace de vie harmonieux, complètement ouvert, en privilégiant des lignes claires, des tons neutres et une dominante bois. La cuisine prend ses aises, mais en douceur ! Les éléments laqués taupe et les plans de travail en bois noyer s'accordent au sol en stratifié clair, unique revêtement qui agrandit encore l'espace. Et comme bon sang méditerranéen ne saurait mentir, Olivia réveille l'ensemble avec un jaune bien vitaminé, comme autant de « coups de soleil » ! Et elle réserve sa seule touche de couleur froide au grand canapé : un petit bout de mer ?!



RENCONTRE AVEC NOTRE DÉCORATRICE OLIVIA.



CARLA

CUISINE CARLA

Structure en panneaux de particules surfacés mélaminés. Façades en panneaux de fibres de moyenne densité épaisseur 20 mm, laque satinée. Chants arrondis. Laque satinée coloris marron truffe. Socle assorti. Existe en différents coloris. Monté.

France Séjour Aqua. Buffet haut 4 portes : L.150 - H. 75 - P. 40 cm. **359€99** dont 2€50 d'éco-participation. Meuble TV : Charge maxi TV : 36 kg. L. 139 - H. 46 - P. 40 cm. **259€99** dont 2€00 d'éco-participation. Élément mural 1 porte : L. 95 - H. 36 - P. 30 cm. A fixer au mur horizontalement ou verticalement. Existe aussi en bleu et en taupe. **129€99** dont 1€ d'éco-participation.



+
LES 28 COULEURS EN LAQUE SATINÉE



OLIVIA A SOULIGNÉ
SON ÎLOT AVEC UN BLOC
JAUNE CURRY EN
PLAN BAR QUI VIENT
DYNAMISER SA CUISINE

MA CUISINE ME RESSEMBLE



Dîners étoilés ou apéros improvisés, les soirées de notre pétillante Olivia commencent toujours côté cuisine. L'îlot central, auquel elle tenait particulièrement, est un véritable aimant : il y a souvent une telle animation autour qu'elle renonce parfois à asseoir tout son petit monde ! A l'évidence, cet agencement donne envie de cuisiner à plusieurs, d'échanger bons mots et tours de main, de s'attarder au comptoir, de s'autoproclamer goûteur officiel ou d'explorer les étagères ouvertes. Car elles font également office d'espaces déco : dernières trouvailles, objets favoris, ouvrages du moment..., ça change tout le temps ! Faites comme Olivia : dans la cuisine aussi, n'hésitez pas à afficher vos goûts et vos couleurs !

MES MEILLEURS ALLIÉS

LE BLENDER/MIXER

KitchenAid®



LE MIXEUR PLONGEANT
KENWOOD



ET JE L'ACCESSOIRISE...



1. Plat à four S/3 rouge. Structure grès. Coloris rouge. L. 37,7 - l. 27,7 - H. 9,2 cm. 2. "L'atelier du hamburger de Big Fernand", collection Petits Plats. Auteurs : Steve Burggraf, Guillaume Pagliano, Alexandre Auriac. Parution 04/2013. 72 pages. 3. Abat-jour fer. H. 10,5 - Ø 35 cm. Ampoule E27 non fournie. Puissance maxi 18 W CFL. 4. Set à salade 3 pièces blanc. Structure porcelaine. Coloris blanc. Ø 26,5 - ép. 12 cm. 5. Chaise Oslo. Pieds en chêne. Assise et dossier en polypropylène. Assise avec coussin en polyuréthane, épaisseur 2 cm, densité 24 Kg/m³. Coloris blanc et chêne naturel. L. 48,5 - H. 86 - P. 50,5 cm. Existe aussi en gris, noir, turquoise, et orange. 6. Planche fromage mini. Structure en bois d'acacia. Coloris naturel. Ø 15 - H. 25 cm.



Cuisine CARLA

L'EXPERT CUISINE BUT A CONÇU POUR VOUS LA CUISINE DESIGN

Retrouvez tous les détails de la cuisine LIGNÉA p.50



Nassima est l'une des conceptrices cuisine des magasins BUT ; voyons comment elle vous accompagnera dans l'élaboration de la cuisine qui vous correspond, qu'il s'agisse d'un logement neuf ou d'une rénovation. Naturellement, elle commence par écouter et préciser vos attentes et critères : bien cerner vos besoins en matière de fonctionnalités, vos contraintes de configuration ou de budget, vos envies déco, votre style de vie, permet de dégager vos priorités et de mieux orienter votre projet. Sur ces bases initiales, elle se lance dans une première esquisse pour que vous puissiez vous projeter plus concrètement.



LES MEILLEURES ASTUCES SONT DANS LES PETITS DÉTAILS...

UN FOUR INTELLIGENT !



DE LA LUMIÈRE DANS VOS PLACARDS



UNE PRISE DISCRÈTE ET JOLIE



UNE CUVE SOUS PLAN

Maintenant qu'elle connaît vos goûts et vos usages, Nassima sélectionne des matériaux, finitions ou électroménagers susceptibles de vous plaire, vous aide à visualiser un agencement auquel vous n'aviez pas pensé, confirme le triangle de déplacement, anticipe les pièges éventuels, trouve des solutions mieux adaptées..., tout en tenant compte de votre budget.

Arrive enfin le moment de la modélisation finale en 3D pour une immersion totale, suivie de l'établissement d'un devis détaillé. Ne reste plus qu'à monter votre cuisine vous-même ou par l'un de nos installateurs, et à vous lancer dans vos petits plats préférés !



PLAN EN 3D

« UN ÎLOT DE PROFESSIONNEL, QUI ALLIE LES MODES DE CUISSON : GRIL, GAZ ET INDUCTION »



COMPRENDRE LE TRIANGLE DE DÉPLACEMENT DANS LA CUISINE

LE FROID

Veillez à ne pas coller votre «point froid» à votre «point chaud» et dégagez bien l'accès à votre réfrigérateur pour la facilité d'utilisation.

L'EAU

L'évier, énormément sollicité, doit être facilement accessible et adapté à vos habitudes. Il doit être également éloigné au maximum des installations électriques.

LE CHAUD

Placez la cuisson dans la zone la plus dégagée et la plus sûre, idéalement face aux autres points.

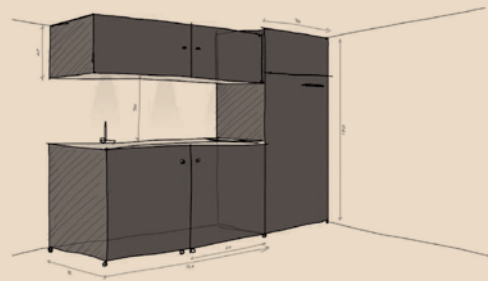

MOINS DE 8 M² : IMPLANTATION LINÉAIRE

Une implantation linéaire, avec tous les meubles et équipements disposés sur un même mur, convient aux espaces restreints ou ouverts sur la pièce à vivre.

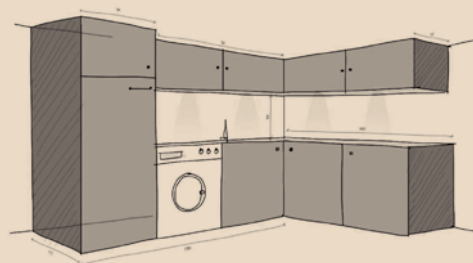

ENVIRON 14 M² : IMPLANTATION EN L

Une implantation en « L » est recommandée pour une cuisine ouverte intégrant un coin repas.

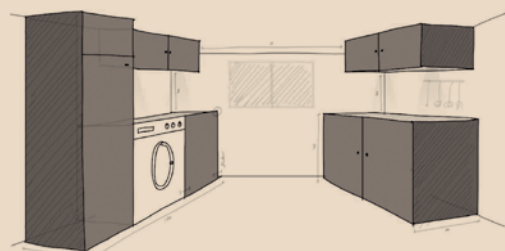

DE 8 M² À 14 M² : IMPLANTATION PARALLÈLE

Une implantation parallèle est le choix idéal pour une pièce moyenne, car elle permet d'optimiser les espaces de rangements.



PLUS DE 14 M² : IMPLANTATION EN U

Si la largeur de votre pièce est supérieure à 2,5 m, une implantation en « U » sera pratique, spacieuse et accueillante.

« MON CHOIX D'EXPERT POUR ÉQUIPER CETTE CUISINE »



BOSCH



1. Mitigeur Centinox à mousseur orientable en inox. Rotation du bec sur 360°. Cartouche céramique. Livré avec flexibles de raccordement inox F12x17. Garantie pièces 2 ans. Côtes d'encastrement perçage Ø 3,5 cm. H. 50 - P. 24 cm. Hauteur sous bec 26 cm. Embase 5x5 cm. Levier de commande +45°/-45° ➡ 2. Multicooker connecté Moulinex Cookeo CE703800 1200 W, capacité 6 personnes, 7 modes de cuisson : cuisson sous pression, vapeur, cuisson douce, mijotage, rissolage, réchauffage et maintien au chaud. Départ différé, cuve amovible en céramique, panier vapeur, 100 recettes préprogrammées. 3. Composez votre plan de cuisson avec des dominos : domino gaz Bosch : 30 cm, 1 foyer gaz triple couronnes, allumage une main, sécurité gaz par thermocouple. Dim encast : L. 27 - H. 5 - P. 49-50 cm. Domino induction Bosch : 2 foyers, 2 boosters, 9 niveaux de puissance, témoin de chaleur résiduel. Dim encast : L. 27 - H. 5 - P. 49-50 cm. Domino gril Bosch : 1 résistance, 9 positions de réglage, témoin lumineux de fonctionnement. Dim encast : L. 27 - P.49-50 cm. 4. Combiné Beko CN 151920 DX inox Volume utile total 462 L dont congélateur 150 L, autonomie 20 h, pouvoir de congélation 6 Kg/24h, froid ventilé, écran digital, distributeur d'eau, classe climatique SN-T, efficacité énergétique A+, C.E. : 426 kWh/an. L. 74 - H. 185 - P. 77 cm.



BUT-CUISINES.FR

***Votre meilleur allié
dans la réalisation
de votre projet cuisine***

***Tous les styles,
tous les budgets,
des conseils techniques
et des fiches pratiques !
Tout pour préparer
votre 1^{er} rendez-vous
en magasin avec
votre concepteur.***

BUT C'EST NOUS



NOS COLLECTIONS CUISINES

LES CUISINES EN BOX



- p.19 - SURF
- p.20 - BEST
- p.21 - NOVA

LES CUISINES SUR-MESURE EN KIT



- p.26 - LOFT 
- p.28 - SAGA 
- p.30 - TRENDY
- p.32 - SMOOTHY /JULY
- p.35 - IVORY
- p.36 - LOUISE 

LES CUISINES SUR-MESURE MONTÉES



- p.42 - IRIS
- p.44 - URBAN
- p.46 - KORÉAL
- p.48 - NUANCE
- p.50 - LIGNÉA
- p.52 - BELLA / CARLA 
- p.54 - FLASH
- p.56 - IDÉALIS / AKTUEL
- p.58 - PLATINE
- p.61 - ELENA 
- p.62 - ALEXIA 
- p.64 - ROCKA
- p.66 - OSALITE
- p.68 - IDÉALIS
- p.70 - CAMÉLIA 
- p.72 - KANELLA
- p.74 - CHLOÉ 

LES CUISINES **BOX BY BUT**



TOUT DANS UNE BOÎTE À EMPORTER IMMÉDIATEMENT.

UNE **GARANTIE NATIONALE** DE



À PARTIR DE **179€99**

UN CHOIX DE **7 FAÇADES**

DANS UN **MÊME COLIS**

le caisson
le plan de travail
la façade
les poignées
le socle

PRIX ET INDICATIONS SELON
CE PLAN TYPE

(3 meubles bas et 2 meubles hauts)

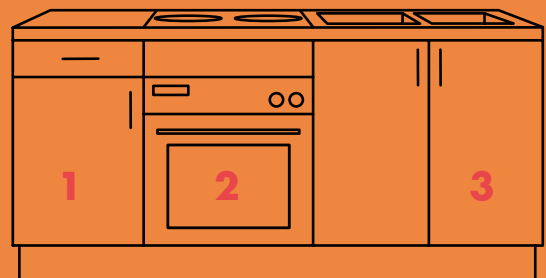
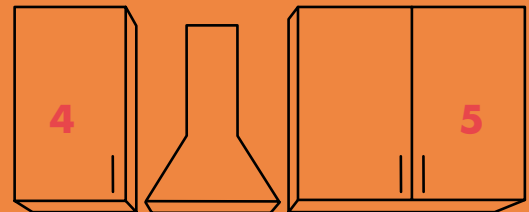

Prix sans électroménager, évier, robinetterie, corniches, cache-lumière, plan de travail, socle, côté de finition et pied métal

RETROUVEZ TOUT NOTRE **ÉLECTROMÉNAGER** POUR ACCOMPAGNER
VOTRE CUISINE, EN MAGASIN ET SUR **BUT.FR**



RANGEMENT LATÉRALE
GAIN DE PLACE

SURF



CUISINE SURF

Structure en panneaux de particules mélaminés ép. 16 mm décor blanc. Façades en panneaux de particules mélaminés ép. 16 mm décor rouge. Chants décor aluminium. Plan de travail en panneaux de particules mélaminés ép. 22 mm coloris gris inclus. Socle en panneaux de particules mélaminés coloris blanc inclus. Poignées en PVC couleur aluminium. Existe en différents coloris.

1. Bas 40 cm 1 porte 1 tiroir. L. 40 - H. 85,5 - P. 60 cm. **54€** dont 1€50 d'éco-participation. 2. Bas four 60 cm. L. 60 - H. 85,5 - P. 60 cm. **60€** dont 1€50 d'éco-participation. 3. Bas 80 cm 2 portes. L. 80 - H. 85,5 - P. 60 cm. **94€** dont 2€ d'éco-participation. 4. Haut 40 cm. L. 40 - H. 57,6 - P. 35 cm. **39€** dont 1€ d'éco-participation. 5. Haut 80 cm 2 portes. L. 80 - H. 57,6 - P. 35 cm. **62€** dont 1€ d'éco-participation.

à partir de **319€**
selon l'implantation type
dont 7€ d'éco-participation

ELLE A TOUT D'UNE GRANDE...
 À TRÈS PETITS PRIX !
 LA TENDANCE "SANS POIGNÉES"
 ARRIVE EN BOX



BEST



CUISINE BEST

Structure en panneaux de particules ép. 15 mm papier décor blanc. Façades en panneaux de particules ép. 15 mm papier décor structuré imitation chêne clair. Plan de travail en panneaux de particules mélaminés ép. 28 mm coloris blanc inclus. Socle coloris blanc H. 15 cm inclus. Poignées prises de main. Existe en coloris blanc mat.

1. Bas 40 cm 1 porte 1 tiroir. L. 40,1 - H. 88,6 - P. 60 cm. **59€** dont 1€50 d'éco-participation. **2.** Bas four 60 cm. L. 60,1 - H. 88,6 - P. 60 cm. **55€** dont 1€50 d'éco-participation. **3.** Bas 80 cm 2 portes. L. 80 - H. 88,6 - P. 60 cm. **95€** dont 2€ d'éco-participation. **4.** Haut 40 cm. L. 40 - H. 58 - P. 33,5 cm. **35€** dont 1€ d'éco-participation. **5.** Haut 80 cm 2 portes. L. 80 - H. 58 - P. 33,5 cm. **55€** dont 1€ d'éco-participation.

à partir de **269€**
 selon l'implantation type
 dont 7€ d'éco-participation

1^{ER}
PRIX



NOVA

BOX
by But

GARANTIE
2
ANS

CUISINE NOVA

Structure et façades en panneaux de particules mélaminés ép. 16 mm. Plan de travail en panneaux de particules mélaminés ép. 22 mm. Socle inclus. Finition blanc. Poignées en ABS laquées grises.

1. Bas 40 cm 1 porte 1 tiroir. L. 40 - H. 85 - P. 60 cm. **39€99** dont 1€50 d'éco-participation. 2. Bas four 60 cm. L. 60 - H. 85 - P. 60 cm. **33€05** dont 1€50 d'éco-participation. 3. Bas 80 cm 2 portes. L. 80 - H. 85 - P. 60 cm. **54€98** dont 2€ d'éco-participation. 4. Haut 40 cm. L. 40 - H. 60 - P. 28 cm. **21€98** dont 1€ d'éco-participation. 5. Haut 80 cm 2 portes. L. 80 - H. 85 - P. 28 cm. **29€99** dont 1€ d'éco-participation.

+ Retrouvez nos 1^{er} Prix AYA en électroménager directement en magasin ou sur but.fr.

à partir de **179€₉₉**
selon l'implantation type
dont 7€ d'éco-participation

MON PROJET LES SOLUTIONS DE FINANCEMENT

FINANCEMENT

MAÎTRISE

2

JE MENSUALISE

Quelle que soit la cuisine de mes rêves, BUT m'aide à financer mon projet sans dépasser mon budget. Le montant de ma cuisine BUT est mensualisé et mon budget ainsi maîtrisé.

Toutes les cuisines BUT peuvent être financées, renseignez-vous auprès de votre concepteur Cuisine et consultez nos exemples en page 33, 48, 56 et 64 :



JE MAÎTRISE MON BUDGET

Mon concepteur Cuisine m'aide à affiner mon projet de financement et je profite de la durée la mieux adaptée dans le respect de mon budget.

Pour ma cuisine BUT de 3000€ je rembourse à mon rythme selon la mensualité qui me convient :

MENSUALITÉ (Hors assurance)	NOMBRE DE MENSUALITÉS	MONTANT TOTAL DÛ
259€93 / MOIS	12	3119€16
134€66 / MOIS	24	3231€84
92€97 / MOIS	36	3346€92
72€19 / MOIS	48	3465€12
59€76 / MOIS	60	3585€60
51€51 / MOIS	72	3708€72

Un crédit vous engage et doit être remboursé. Vérifiez vos capacités de remboursement avant de vous engager.

Offre de crédit accessoire à une vente de 1000€ à 16000€ sur une durée de 4 à 96 mois pour un achat de 1000€ à 16000€ au Taux Annuel Effectif Global fixe de 7,50%. Valable du 04/05/2015 au 02/11/2015.

Exemple hors assurance facultative : pour un achat et un crédit accessoire à une vente de 3 000€ sur 36 mois au TAEG fixe de 7,50% (taux débiteur fixe de 7,25%), vous remboursez 36 mensualités de 92€97, Intérêts : 346€92, montant total dû 3346€92

Le coût mensuel de l'assurance facultative Décès, Perte Totale et Irréversible d'Autonomie, Maladie-Accident souscrite auprès de Cardif Assurances Vie et Cardif Assurances Risques Divers est de 3€16 et s'ajoute au montant de la mensualité indiqué ci-dessus. Le coût total de cette assurance facultative est de 113€76 pour 3000€ empruntés. Le taux annuel effectif de cette assurance est de 2,46%.

Sous réserve d'étude et d'acceptation du dossier par Cetelem. Vous disposez d'un droit de rétractation. Cetelem est une marque de BNP Paribas Personal Finance, établissement de crédit - S. A. au capital de 468 186 439 euros. Siège social : 1, Boulevard Haussmann 75009 - 542 097 902 RCS Paris. - N° ORIAS : 07 023 128 (www.orias.fr)

Publicité diffusée par But, 722 041 860 RCS Meaux - 1, avenue Spinoza 77184 Emerainville - N° ORIAS : 10 055 338, en qualité d'intermédiaire en opérations de banques immatriculés dans la catégorie mandataire exclusif de Cetelem. But apporte son concours à la réalisation d'opérations de crédit à la consommation sans agir en qualité de Prêteur.

FAITES LE PLEIN DE VITAMINES AVEC...

Grâce à ces 3 robots : un presse-agrumes, une centrifugeuse et un blender, mettez les fruits et légumes dans tous leurs états pour profiter au mieux de tous leurs bienfaits.

magimix®



LE PRESSE-AGRUMES
POUR LES JUS À PULPE ÉPAISSE
OU FINE !



LA CENTRIFUGEUSE
POUR LES JUS FRAIS,
LES COULIS...



LE BLENDER
POUR LES SOUPES,
SMOOTHIES...

V COMME VITAMINES :

Vitamine A : les carottes, patates douces, épinards, choux vert, laitue, poivrons rouges, tomates...

Vitamine B : les champignons, haricots rouges, cresson cru, épinards cuits...

Vitamine C : cassis, citron, orange, kiwi, fraise, melon, choux fleur cru, brocoli, ananas, mangue...

Vitamine E : épinard, asperge, pois chiche, cresson, marron, brocoli, tomate...

LES CUISINES SUR-MESURE EN KIT



DU **SUR-MESURE** POUR LES **BUDGETS SERRÉS**, FACILES À MONTER SOI-MÊME ET DISPONIBLES **SOUS 2 SEMAINES.**



UN CHOIX DE **30 FAÇADES**
+ DE **30 PLANS DE TRAVAIL**
SUR MESURE

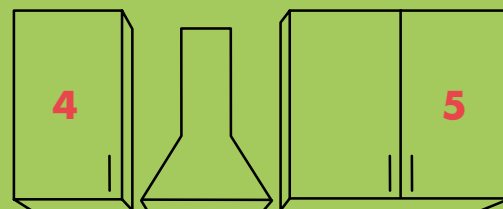

DISPONIBLES SOUS **15 JOURS**

À PARTIR DE **399€**

UNE **GARANTIE NATIONALE** DE

GARANTIE
5
ANS

ET **8 ANS** POUR **KIT BY BUT EXCLUSIVE**

GARANTIE
8
ANS

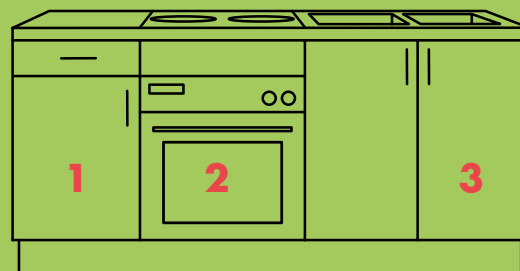

Prix sans électroménager, évier, robinetterie, corniches, cache-lumière, plan de travail, socle, coté de finition et pied métal

KIT BY BUT : LE KIT QUI EST «SUR-MESURE» ! RENCONTREZ NOS EXPERTS POUR DÉCOUVRIR TOUTES LES CUISINES EN KIT.



ÉCLAIRAGE
SOUS CAISSONS

LOFT

KIT
by But
exclusive

GARANTIE
8
ANS

CUISINE LOFT

Structure en panneaux de particules surfacés mélaminés ép. 16 mm coloris blanc. Façades en panneaux de fibres de moyenne densité ép. 19 mm, revêtues de PVC. Finition blanc brillant. Poignée prise de main intégrée.

1. Bas 40 cm 1 porte 1 tiroir. L. 40 - H. 72 - P. 56 cm. **173€** dont 2€ d'éco-participation. 2. Bas four 60 cm. L. 60 - H. 72 - P. 56 cm. **69€** dont 0€50 d'éco-participation. 3. Bas 80 cm 2 portes. L. 80 - H. 72 - P. 56 cm. **187€** dont 1€80 d'éco-participation. 4. Haut 40 cm. L. 40 - H. 72 - P. 35 cm. **102€** dont 1€15 d'éco-participation. 5. Haut 80 cm 2 portes. L. 80 - H. 72 - P. 35 cm. **178€** dont 1€30 d'éco-participation.

à partir de **709€**
selon l'implantation type
dont 6€75 d'éco-participation

LE POINT TENDANCE

GAIN DE PLACE



EXPLOITEZ VOTRE ANGLE POUR MAXIMISER VOS RANGEMENTS



UN LAVE-VAISSELLE DE 40 CM DE HAUTEUR À POSER



UN ROBINET RÉTRACTABLE POUR OUVRIR FACILEMENT LA FENÊTRE



UN COMBINÉ FOUR ET LAVE-VAISSELLE POUR GAGNER DE LA PLACE

1. Equipement tourniquet d'angle. Sortie simultanée des 2 plateaux. Fond du plateau en panneaux de particules mélaminés coloris blanc. Bordure en polymère. Axe rotatif à roulettes. Fixation métallique sur le bas et le côté de caisson. L. 80 - H. 42 - P. 37,5 cm. Plateau H. 3,4 cm. Montant H. 38 cm. Poids supporté 20 kg. ➡ 2. Robot Magimix 18360F 650 W, 3 cuves (grande cuve de 2,6 L, médium 2,2 L et mini 1,2 L), 4 disques éminceur, couteau métal, blenderMix, batteur à blancs. Livré avec une boîte de rangement pour accessoires, un livre de 100 idées recettes et une spatule. 3. Lave-vaisselle gain de place Bosch SKS51E18EU inox. Capacité variable 6 couverts, 5 programmes, niveau sonore 48 dB(A), efficacité énergie A+, lavage A, séchage A, C.E. : 174 kWh/2100 L/ an. L. 55,1 - H. 45 - P. 50 cm. 4. Duo Four + Lave-vaisselle intégrable Candy : Four multifonction émail lisse, programmateur électronique, préconisation de la température, grill, turbogrill, CE en convection forcée : 0,95 kWh // LV : capacité 6 couverts, programmateur électronique, niveau sonore 56 dB(A), efficacité A. 5. Mitigeur à bec basculant RCD63/BB chromé. Cartouche à disque céramique. Livré avec flexibles de raccordement. H. 32 - P. 19 cm. Hauteur sous bec 23,4 cm. Embase Ø4,8 cm. Garantie 2 ans ➡.

LA MÊME CUISINE
AVEC DES FAÇADES
DIFFÉRENTES VA
TOTALEMENT CHANGER
LE LOOK DE VOTRE
INTÉRIEUR



1

Découvrez les 7 coloris SAGA en p.82

**POUR
LA CUISINE
SAGA
ON AIME :**

CANDY



SEB



Terraillon



CETTE CUISINE EST
ENTIÈREMENT ÉQUIPÉE
PAR **Brandt**

2

SAGA/PIXEL

KIT
by But
exclusive

GARANTIE
8
ANS

1 - CUISINE SAGA TAUPE MÉLANGÉE AVEC DE L'AUBERGINE

Structure en panneaux de particules surfacés mélaminés ép. 16 mm coloris blanc. Façades en panneaux de particules surfacés mélaminés, ép. 18 mm vernis acrylique UV brillant. Finition prune et taupe brillant. Poignées métalliques finition chromé brillant.

1. Bas 40 cm 1 porte 1 tiroir. L. 40 - H. 70 - P. 56 cm. **137€** dont 2€ d'éco-participation. 2. Bas four 60 cm. L. 60 - H. 70 - P. 56 cm. **60€** dont 0€50 d'éco-participation. 3. Bas 80 cm 2 portes. L. 80 - H. 70 - P. 56 cm. **145€** dont 1€80 d'éco-participation. 4. Haut 40 cm. L. 40 - H. 70 - P. 32 cm. **81€** dont 1€15 d'éco-participation. 5. Haut 80 cm 2 portes. L. 80 - H. 70 - P. 32 cm. **136€** dont 1€30 d'éco-participation.

2 - CUISINE PIXEL MÉLANGÉE AVEC MODÈLE SAGA BLEU

Structure en panneaux de particules surfacés mélaminés ép. 16 mm coloris blanc. Façades en panneaux de particules surfacés mélaminés, ép. 18 mm. Finition effet perléscent métallique coloris aluminium. Poignées métalliques finition chromé brillant.

1. Bas 40 cm 1 porte 1 tiroir. L. 40 - H. 72 - P. 56 cm. **128€** dont 2€ d'éco-participation. 2. Bas four 60 cm. L. 60 - H. 72 - P. 56 cm. **59€** dont 0€50 d'éco-participation. 3. Bas 80 cm 2 portes. L. 80 - H. 72 - P. 57 cm. **125€** dont 1€80 d'éco-participation. 4. Haut 40 cm. L. 40 - H. 72 - P. 35 cm. **71€** dont 1€15 d'éco-participation. 5. Haut 80 cm 2 portes. L. 80 - H. 72 - P. 35 cm. **116€** dont 1€30 d'éco-participation.

SAGA
à partir de **559€**
selon l'implantation type
dont 6€75 d'éco-participation

PIXEL
à partir de **499€**
selon l'implantation type
dont 6€75 d'éco-participation



CETTE CUISINE EST
ENTIÈREMENT ÉQUIPÉE

PAR  **Signature**

TRENDY



CUISINE TRENDY

Structure en panneaux de particules surfacés mélaminés. Façades en panneaux de particules surfacés mélaminés, épaisseur 19 mm. Finition décor argent brillant. Vernis haute brillance. 4 chants épais assortis. Poignées en plastique.

1. Bas 40 cm 1 porte 1 tiroir. L. 40 - H. 70 - P. 56 cm. **118€** dont 1€40 d'éco-participation. 2. Bas four 60 cm. L. 60 - H. 70 - P. 56 cm. **51€** dont 0€50 d'éco-participation. 3. Bas 80 cm 2 portes. L. 80 - H. 70 - P. 56 cm. **149€** dont 1€80 d'éco-participation. 4. Haut 40 cm. L. 40 - H. 70 - P. 32 cm. **82€** dont 1€15 d'éco-participation. 5. Haut 80 cm 2 portes. L. 80 - H. 70 - P. 32 cm. **139€** dont 1€30 d'éco-participation.

à partir de **539€**
selon l'implantation type
dont 6€15 d'éco-participation



UNE HOTTE EN VERRE ET INOX



Signature



UN MICRO-ONDES GRIL À POSER QUI S'INTÈGRE PARFAITEMENT AUX MEUBLES DE VOTRE CUISINE



HAUT VITRÉ DESIGN



+

LA CAFETIÈRE ET LE PRESSE-AGRUMES



+

LE GRILLE PAIN ET LA BOUILLIRE



TAEG fixe : 7,50% - Mensualités de : 207€50 - Montant total dû : 6225€

Exemple pour un crédit accessoire à une vente de 1516€10 sur 10 mois.

Un crédit vous engage et doit être remboursé. Vérifiez vos capacités de remboursement avant de vous engager.

Offre de crédit accessoire à une vente de 1000€ à 16000€ sur une durée de 4 à 96 mois pour un achat de 1000€ à 16000€ au Taux Annuel Effectif Global fixe de 7,50%. Valable du 04/05/2015 au 02/11/2015.

*Exemple hors assurance facultative : pour l'achat d'une cuisine July/Smoothy complète telle que présentée au prix total de 1516€10 (hors crédenche, électroménager, robinetterie, accessoire et décoration) et un crédit accessoire à une vente de 1516€10 sur 10 mois au **TAEG fixe de 7,50%** (taux débiteur fixe de 7,25%), vous remboursez **10 mensualités de 156€69**, Intérêts : 50€80, **montant total dû 1566€90**

Le coût mensuel de l'assurance facultative Décès, Perte Totale et Irréversible d'Autonomie, Maladie-Accident souscrite auprès de Cardif Assurances Vie et Cardif Assurances Risques Divers est de 3€ et s'ajoute au montant de la mensualité indiqué ci-dessus. Le coût total de cette assurance facultative est de 30€ pour 1516€10 empruntés. Le taux annuel effectif de cette assurance est de 4,60%.

Sous réserve d'étude et d'acceptation du dossier par Cetelem. Vous disposez d'un droit de rétractation. Cetelem est une marque de BNP Paribas Personal Finance, établissement de crédit - S. A. au capital de 468 186 439 euros. Siège social : 1, Boulevard Haussmann 75009 - 542 097 902 RCS Paris. - N° ORIAS : 07 023 128 (www.orias.fr)

Publicité diffusée par But, 722 041 860 RCS Meaux - 1, avenue Spinoza 77184 Emerainville - N° ORIAS : 10 055 338, en qualité d'intermédiaire en opérations de banques immatriculés dans la catégorie mandataire exclusif de Cetelem. But apporte son concours à la réalisation d'opérations de crédit à la consommation sans agir en qualité de Prêteur.

CETTE CUISINE
JULY / SMOOTHY POUR

156[€]
69 / MOIS*

Sur une durée de 10 mois

TAEG fixe : 7,50%

Montant total dû : 1 566€90



TABLE SUR MESURE
ASSORTIE AU PLAN DE TRAVAIL

JULY / SMOOTHY

KIT
by But

GARANTIE
5
ANS

CUISINE JULY MÉLANGÉE AVEC SMOOTHY —

JULY : Structure en panneaux de particules surfacés mélaminés. Façades en panneaux de particules surfacés mélaminés, épaisseur 19 mm. 4 chants épais assortis. Finition décor chêne fumé. Poignées métalliques finition aluminium.

1. Bas 40 cm 1 porte 1 tiroir. L. 40 - H. 70 - P. 56 cm. **113€** dont 1€40 d'éco-participation. **2.** Bas four 60 cm. L. 60 - H. 70 - P. 56 cm. **51€** dont 0€50 d'éco-participation. **3.** Bas 80 cm 2 portes. L. 80 - H. 70 - P. 56 cm. **135€** dont 1€80 d'éco-participation. **4.** Haut 40 cm. L. 40 - H. 70 - P. 32 cm. **75€** dont 1€15 d'éco-participation. **5.** Haut 80 cm 2 portes. L. 80 - H. 70 - P. 32 cm. **125€** dont 1€30 d'éco-participation.

SMOOTHY : Structure en panneaux de particules surfacés mélaminés blancs. Façades en panneaux de particules surfacés mélaminés, épaisseur 19 mm. Finition blanc mat. Chants épais assortis. Poignées métalliques finition aluminium. Existe en gris.

JULY
à partir de **499€**

selon l'implantation type
dont 6€15 d'éco-participation

SMOOTHY
à partir de **469€**

selon l'implantation type
dont 6€15 d'éco-participation

LE POINT TENDANCE AUTHENTIQUE



1

UN RÉFRIGÉRATEUR INSPIRÉ DES ANNÉES 50



2

UN ROBINET AU LOOK RÉTRO



3

UNE POUBELLE CUIVRÉE QUI RAPPELLE LES CASSEROLES D'ANTAN

UNE TABLE DE CUISSON ALLIANT INDUCTION ET GAZ



4

Whirlpool

1. Réfrigérateur 2 portes La Germania DPV300N noir. Volume utile total 298 L dont congélateur 75 L, autonomie 10 h, pouvoir de congélation 3,5 Kg/24h, froid brassé, clayettes verre, classe climatique N, efficacité énergétique A+, C.E. : 249 kWh/an. L. 59,5 - H. 181,4 - P. 64,5 cm. 2. Mitigeur chromé à bec pivotant. Cartouche céramique. Livré avec flexibles de raccordement. Garantie 2 ans. L. 10,1 - H. 31,9 - P. 25,9 cm. Hauteur sous bec 26 cm. Embase Ø 4,2 cm. 3. Poubelle Fjord 27 L. Structure fer. Finition époxy. Seau en polypropylène. Coloris taupe. Capacité 27 litres. Ø 29,3 - H. 61,8 cm. 4. Table mixte Whirlpool largeur 77 cm : 4 foyers : 3 gaz et 1 induction, allumage électronique une main, commandes latérales, sécurité gaz par thermocouple. L. 77 - H. 5,2 - P. 51 cm.



POIGNÉES
CANON DE FUSIL

IVORY



EXISTE EN FINITION LAQUÉE
TAUPE (MODÈLE COTTY)

CUISINE IVORY

Structure en panneaux de particules surfacés mélaminés. Façades en panneaux de fibres de moyenne densité revêtus d'une feuille polymère. Finition blanc ivoire. Poignées métalliques finition canon de fusil.

1. Bas 40 cm 1 porte 1 tiroir. L. 40 - H. 70 - P. 56 cm. **130€** dont 1€40 d'éco-participation. 2. Bas four 60 cm. L. 60 - H. 70 - P. 56 cm. **54€** dont 0€50 d'éco-participation. 3. Bas 80 cm 2 portes. L. 80 - H. 70 - P. 56 cm. **167€** dont 1€80 d'éco-participation. 4. Haut 40 cm. L. 40 - H. 70 - P. 32 cm. **91€** dont 1€15 d'éco-participation. 5. Haut 80 cm 2 portes. L. 80 - H. 70 - P. 32 cm. **157€** dont 1€30 d'éco-participation.

à partir de **599€**
selon l'implantation type
dont 6€15 d'éco-participation



KitchenAid

+

LE ROBOT PÂTISSIER MULTIFONCTION,
RÉTRO ET DESIGN



LA GERMANIA

+

LE PIANO DE CUISSON MODERNISÉ EN NOIR MAT



UN MEUBLE HAUT
VITRÉ, FAÇON BUFFET



+

CETTE CUISINE EXISTE
AUSSI EN FAÇADE
TAUPE OU CRÈME



LOUISE

KIT
by But
exclusive

GARANTIE
8
ANS

CUISINE LOUISE

Structure en panneaux de particules surfacés mélaminés ép. 16 mm coloris blanc. Façades en panneaux de fibres de moyenne densité ép. 19 mm, revêtus de PVC. Cadre droit mouluré. Finition noir. Poignée métallique finition nickel mat.

1. Bas 40 cm 1 porte 1 tiroir. L. 40 - H. 70 - P. 56 cm. **140€** dont 2€ d'éco-participation. **2.** Bas four 60 cm. L. 60 - H. 70 - P. 56 cm. **62€** dont 0€50 d'éco-participation. **3.** Bas 80 cm 2 portes. L. 80 - H. 70 - P. 56 cm. **159€** dont 1€80 d'éco-participation. **4.** Haut 40 cm. L. 40 - H. 70 - P. 32 cm. **88€** dont 1€15 d'éco-participation. **5.** Haut 80 cm 2 portes. L. 80 - H. 70 - P. 32 cm. **150€** dont 1€30 d'éco-participation.

à partir de **599€**
selon l'implantation type
dont 6€75 d'éco-participation

LES CUISINES

SUR-MESURE PRÉ-MONTÉES



La marque SIGNATURE est une marque développée par BUT pour l'univers de la cuisine. Distribuées depuis plus de 8 ans, les cuisines Signature sont de conception allemande et garantissent un niveau de qualité et une robustesse à toute épreuve.

 **Signature**

COLLECTIONS

CONÇUES PAR DES **EXPERTS FORMÉS SPÉCIFIQUEMENT**
 À LA RÉALISATION DE VOS **PROJETS SUR-MESURE**.
 CES COLLECTIONS, AUX **POSSIBILITÉS INFINIES**, S'ADAPTENT
 À TOUTES VOS ENVIES. FABRICATION ALLEMANDE.

UN CHOIX DE + DE **200 FAÇADES**
45 PLANS DE TRAVAIL
SUR-MESURE EN 3 ÉPAISSEURS.

DISPONIBLES SOUS **6 SEMAINES***

A PARTIR DE **796€**

UNE **GARANTIE** DE



LES MEUBLES QUI COMPOSENT VOTRE CUISINE
 SONT **PRÉ-MONTÉS*** EN USINE AFIN DE
 SIMPLIFIER L'INSTALLATION.

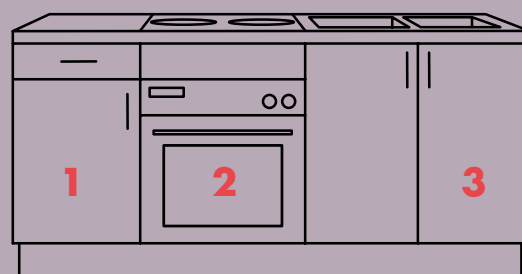
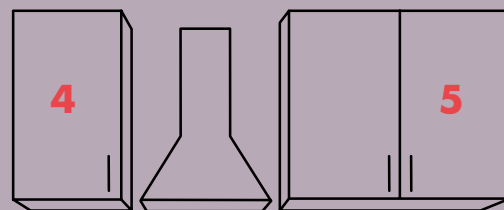

Prix sans électroménager, évier, robinetterie, corniches, cache-lumière,
 plan de travail, socle, coté de finition et pied métal

*Voir conditions en magasin

AVEC SIGNATURE, OPTEZ POUR LE SUR-MESURE «SANS EFFORTS».
 VOTRE CUISINE EST LIVRÉE PRÉ-MONTÉE ET INSTALLÉE !

LES CUISINES SIGNATURE EXCLUSIVE



DU SUR-MESURE DE SPÉCIALISTES !

DES MEUBLES **PLUS ADAPTABLES**, AVEC DES CAISSONS DE **DIFFÉRENTES PROFONDEURS**, **PLUS DE RANGEMENTS**, POUR UN **GAIN DE PLACE**.

Un très grand choix de meubles et de façades. Tous les meubles sont équipés de 2 étagères et les portes s'adaptent parfaitement au choix de votre électroménager. Les tiroirs sont tellement robustes qu'ils peuvent supporter jusqu'à 95 kg. Tout ceci avec un large choix d'accessoires malins.

**UNE VARIÉTÉ DE COULEURS INCROYABLES EN FINITIONS
SATINÉES, BRILLANTES, MATES OU VELOUTÉES**



DES CONFIGURATIONS ET PROFONDEURS ÉTUDIÉES POUR VOUS, POUR LE TOP DU SUR-MESURE !

MEUBLES HAUTS 6 HAUTEURS

35 CM DE PROFONDEUR

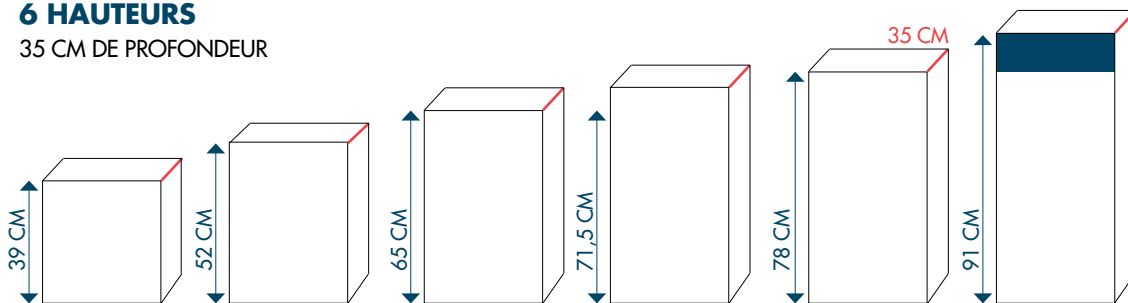

+ UN TRÈS GRAND CHOIX DE MEUBLES AVEC LA POSSIBILITÉ DE COINS ARRONDIS

MEUBLES BAS 2 HAUTEURS 4 PROFONDEURS

DE 35 À 66 CM

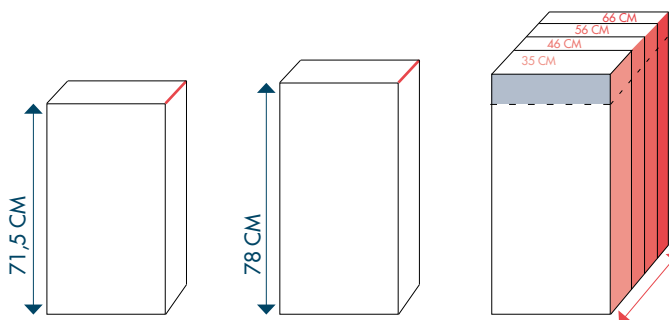

+ TOUTES LES TRAVERSES DE MEUBLES SONT EN BOIS MASSIF POUR UNE GRANDE ROBUSTESSE

SOCLES BAS 5 HAUTEURS DE PLINTHES

DE 10 À 20 CM

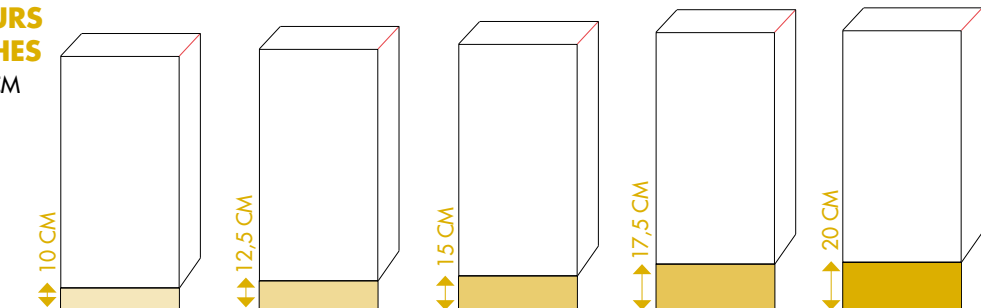

+ TOUS LES SOCLES ET CÔTÉS DE MEUBLES SONT ASSORTIS AUX FAÇADES

Les pieds de 10 cm peuvent être descendus à 8,5 cm.



CET ENSEMBLE DE MEUBLES IRIS VENDU HORS ÉLECTROMÉNAGER AU PRIX DE 1452€ dont 12€55 d'éco-participation

IRIS Signature

CUISINE IRIS

Structure en panneaux de particules surfacés mélaminés décor blanc. Façades en panneaux de fibres de moyenne densité polyuréthane ép. 16 mm coloris bleu brillant et gris brillant. Intérieur assorti. Plan de travail en panneaux de particules, surface revêtue de stratifié décor soie grisé. Socle coloris gris. Poignées métalliques chromées brillants. Monté.

Ensemble photographié composé de : 1x Bas L. 60 cm 1 tiroir 2 casseroiliers. **491€50** dont 2€50 d'éco-participation. 1x Bas L. 30 cm 1 porte 1 étagère. **144€** dont 1€ d'éco-participation. 1x Bas four L. 60 cm 1 bandeau. **85€40** dont 0€40 d'éco-participation. 1x Bas sous-évier L. 90 cm 2 portes. **292€50** dont 1€50 d'éco-participation. 2x Haut L. 60 cm 1 porte 1 étagère. **250€** dont 2€ d'éco-participation. 1x Colonne réfrigérateur/congélateur L. 60 cm 2 portes. **451€50** dont 2€50 d'éco-participation. Plan de travail L. 242 - P. 60 cm. **261€50** dont 2€50 d'éco-participation. Socle 0€15 d'éco-participation.

Offre non cumulable avec toutes autres promotions en cours. Chaque article peut être vendu séparément à son prix non remis. Hors décoration et petit électroménager.

AVEC BUT,
J'ÉCONOMISE GRÂCE
AU PACK !

PACK IRIS

7 MEUBLES + 3 ÉLECTROS

CANDY

2199€

CET ENSEMBLE

dont 22€50 d'éco-participation

SOIT UNE ÉCONOMIE DE 704€55

(Prix total des éléments vendus séparément 2903€55)

1 - Hotte décoration Candy CVM670LX. 60 cm, débit d'air maxi 700 m³/h, mode évacuation ou recyclage, 1 moteur, 3 vitesses d'aspiration, éclairage LEDs, touches électroniques, niveau sonore maximum 68 db(A), filtre à charbon, filtre à graisse, classe D. L. 60 - H.50/98 - P. 50 cm. **329€** dont 10€ d'éco-participation.

2 - Table vitrocéramique Candy CH64C noire. 4 foyers, 9 positions de cuisson, commandes sensibles, 4 témoins de chaleur résiduelle. Dim. encast. : L. 56 - P. 49 cm. **299€** dont 2€ d'éco-participation.

3 - Four encastrable Candy FST201/6X inox. Convection naturelle, 3 fonctions de cuisson, éclairage, grill, émail lisse, 1 grille, 1 lèche-frite, classe énergétique A, C.E. en convection naturelle 0,90 kWh, volume 65L. Dimensions encast. : L. 58,5 - H. 56 - P. 56 cm. **299€** dont 2€ d'éco-participation.



1



2



3

PACK ÉLECTRO

LES 3 ÉLECTROS DU PACK IRIS

CANDY

LES 3 ÉLECTROS VENDUS SEULS **927€** dont 10€ d'éco-participation



LE RANGE-COUVERTS POUR TIROIR



LA MACHINE À CAFÉ ENCASTRABLE



LE FOUR VAPEUR ENCASTRABLE



CETTE CUISINE EST
ENTIÈREMENT ÉQUIPÉE
PAR **SIEMENS**



FAÇADE SANS POIGNÉES, EXISTE EN 6 TEINTES
EN FINITION MATE



FOUR ET MACHINE À CAFÉ
ENCASTRÉS

URBAN

Signature

GARANTIE
30
ANS

CUISINE URBAN

Structure en panneaux de particules surfacés mélaminés. Façades en panneaux de particules surfacés mélaminés avec chants pvc. Intérieur de porte assorti. Finition blanc premium et gris minéral. Existe en différents coloris. Version poignée prise de main 1 076€ dont 5€90 d'éco-participation l'implantation type. Monté.

1. Bas 40 cm 1 porte 1 tiroir. L. 40 - H. 87 - P. 58 cm. **250€** dont 1€50 d'éco-participation. 2. Bas four 60 cm. L. 60 - H. 87 - P. 58 cm. **84€** dont 0€40 d'éco-participation. 3. Bas 80 cm 2 portes. L. 80 - H. 87 - P. 58 cm. **255€** dont 1€50 d'éco-participation. 4. Haut 40 cm. L. 40 - H. 72 - P. 34 cm. **124€** dont 1€ d'éco-participation. 5. Haut 80 cm 2 portes. L. 80 - H. 72 - P. 34 cm. **204€** dont 1€50 d'éco-participation.

à partir de **917€**
selon l'implantation type
dont 5€90 d'éco-participation



CET ENSEMBLE DE MEUBLES KORÉAL VENDU HORS ÉLECTROMÉNAGER AU PRIX DE 1082€ dont 12€65 d'éco-participation

KORÉAL 

CUISINE KORÉAL

Structure en panneaux de particules surfacés mélaminés finition sable fin. Façades en panneaux de particules surfacés mélaminés finition sable fin et magma. Chants PVC assortis. Plan de travail en panneaux de particules, surface revêtue de stratifié décor Pin de Ponderosa. Chants droits. Poignée métallique couleur inox chromé brillant. Socle en panneaux de particules surfacés mélaminés finition sable fin. Monté.

Ensemble de meubles composé : 1x Bas L. 45 cm 1 porte 1 tiroir. **216€50** dont 1€50 d'éco-participation. 1x Bas L. 60 cm 1 porte 1 tiroir. **238€50** dont 1€50 d'éco-participation. 1x Bas L. 15 cm rangement coulissant. **211€** dont 1€50 d'éco-participation. 1x Bas four L. 60 cm 1 bandeau. **73€50** dont 1€50 d'éco-participation. 1x Bas sous-évier L. 60 cm 1 porte. **159€50** dont 1€50 d'éco-participation. 3x Haut L. 30 cm 1 porte. **312€** dont 3€ d'éco-participation. Plan de travail **282€50** dont 2€50 d'éco-participation. Découpe plan de travail L. 300 - P. 60 cm. **50€**. Système d'ouverture des façades sans poignées **32€**. Socles 0,15€ éco-participation.

Offre non cumulable avec toutes autres promotions en cours. Chaque article peut être vendu séparément à son prix non remis. Hors décoration et petit électroménager.

AVEC BUT,
J'ÉCONOMISE GRÂCE
AU PACK !

PACK KORÉAL

8 MEUBLES + 3 ÉLECTROS

CANDY

1739€

CET ENSEMBLE

dont 22€65 d'éco-participation

SOIT UNE ÉCONOMIE DE 623€65

(Prix total des éléments vendus séparément 2362€65)

1 - Hotte décoration Candy CCE16/1X inox. 60 cm, débit d'air maxi 450 m³/h, 1 moteur 3 vitesses, livrée en mode recyclage, évacuation possible, éclairage 2 x 20W, niveau sonore maximum 60 db(A). Dimensions : L. 60 x H. 56/90,5 x P. 48,5 cm. **159€** dont 2€ d'éco-participation.

2 - Table vitrocéramique Candy CH64C noire. 4 foyers, 9 positions de cuisson, commandes sensibles, 4 témoins de chaleur résiduelle. Dimensions encast. : L. 56 - P. 49 cm. **299€** dont 2€ d'éco-participation.

3 - Four encastrable Candy FST201/6X inox. Convection naturelle, 3 fonctions de cuisson, éclairage, grill, émail lisse, 1 grille, 1 lèchefrite, classe énergétique A, C.E. en convection naturelle 0,90 kWh, volume 65L. Dimensions encast. : L. 8,5 - H. 56 - P. 56 cm. **299€** dont 6€ d'éco-participation.



1



2



3



PACK ÉLECTRO **CANDY**

LES 3 ÉLECTROS DU PACK KORÉAL

LES 3 ÉLECTROS VENDUS SEULS **757€** dont 10€ d'éco-participation



IMAGINATION



MONOCHROME



COCKTAIL



OMBRE



HOTTE ART GALLERY : PERSONNALISEZ VOTRE CUISINE EN SÉLECTIONNANT VOTRE DÉCOR

CETTE CUISINE
NUANCE POUR

207€⁵⁰ / MOIS*

Sur une durée de 30 mois

TAEG fixe : 7,50%

Montant total dû : 6 225€



TAEG fixe : 7,50% - Mensualités de : 207€50 - Montant total dû : 6 225€

Exemple pour un crédit accessoire à une vente de 5 677€88 sur 30 mois.

Un crédit vous engage et doit être remboursé. Vérifiez vos capacités de remboursement avant de vous engager.

Offre de crédit accessoire à une vente de 1 000€ à 16 000€ sur une durée de 4 à 96 mois pour un achat de 1 000€ à 16 000€ au **Taux Annuel Effectif Global fixe de 7,50%**. Valable du 04/05/2015 au 02/11/2015.

*Exemple hors assurance facultative : pour l'achat d'une cuisine Nuance complète telle que présentée au prix total de 5 677,88€ (hors crédence, électroménager, robinetterie, accessoire et décoration) et un crédit accessoire à une vente de 5 677€88 sur 30 mois au **TAEG fixe de 7,50%** (taux débiteur fixe de 7,25%), vous remboursez 30 **mensualités de 207€50**, Intérêts : 547€12, **montant total dû 6 225€**.

Le coût mensuel de l'assurance facultative Décès, Perte Totale et Irréversible d'Autonomie, Maladie-Accident souscrite auprès de Cardif Assurances Vie et Cardif Assurances Risques Divers est de 7€06 et s'ajoute au montant de la mensualité indiqué ci-dessus. Le coût total de cette assurance facultative est de 211€80 pour 5 677€88 empruntés. Le taux annuel effectif de cette assurance est de 2,93%.

Sous réserve d'étude et d'acceptation du dossier par Cetelem. Vous disposez d'un droit de rétractation. Cetelem est une marque de BNP Paribas Personal Finance, établissement de crédit - S. A. au capital de 468 186 439 euros. Siège social : 1, Boulevard Haussmann 75009 - 542 097 902 RCS Paris. - N° ORIAS : 07 023 128 (www.oriass.fr)

Publicité diffusée par But, 722 041 860 RCS Meaux - 1, avenue Spinoza 77184 Emerainville - N° ORIAS : 10 055 338, en qualité d'intermédiaire en opérations de banques immatriculés dans la catégorie mandataire exclusif de Cetelem. But apporte son concours à la réalisation d'opérations de crédit à la consommation sans agir en qualité de Prêteur.

ÉCLAIRAGE INTÉRIEUR



CETTE CUISINE EST
ENTIÈREMENT ÉQUIPÉE
PAR 

NUANCE

GARANTIE
30
ANS

CUISINE NUANCE

Structure en panneaux de particules surfacés mélaminés coloris argent. Façades en panneaux de fibres de moyenne densité revêtues polymère bordeaux brillant. Chants PVC. Poignées inox. Existe en différents coloris. Monté.

1. Bas 40 cm 1 porte 1 tiroir. L. 40 - H. 87 - P. 58 cm. **274€** dont 1€50 d'éco-participation. 2. Bas four 60 cm. L. 60 - H. 87 - P. 58 cm. **89€** dont 0€40 d'éco-participation. 3. Bas 80 cm 2 portes. L. 80 - H. 87 - P. 58 cm. **310€** dont 1€50 d'éco-participation. 4. Haut 40 cm. L. 40 - H. 72 - P. 34 cm. **152€** dont 1€ d'éco-participation. 5. Haut 80 cm 2 portes. L. 80 - H. 72 - P. 34 cm. **259€** dont 1€50 d'éco-participation.

à partir de **1084€**
selon l'implantation type
dont 5€90 d'éco-participation

LAQUE BRILLANTE



LIGNÉA

CUISINE LIGNÉA

Structure en panneaux de particules surfacés mélaminés. Façades en panneaux de fibres de moyenne densité laqués. Chants en pvc assortis. Finition magnolia brillant. Existe en différents coloris. Version poignée prise de main 1254€ dont 5€90 d'éco-participation l'implantation type. Monté.

1. Bas 40 cm 1 porte 1 tiroir. L. 40 - H. 87 - P. 58 cm. **274€** dont 1€50 d'éco-participation 2. Bas four 60 cm. L. 60 - H. 87 - P. 58 cm. **89€** dont 0€40 d'éco-participation. 3. Bas 80 cm 2 portes. L. 80 - H. 87 - P. 58 cm. **310€** dont 1€50 d'éco-participation. 4. Haut 40 cm. L. 40 - H. 72 - P. 34 cm. **152€** dont 1€ d'éco-participation. 5. Haut 80 cm 2 portes. L. 80 - H. 72 - P. 34 cm. **259€** dont 1€50 d'éco-participation.

à partir de **1084€**
selon l'implantation type
dont 5€90 d'éco-participation



ERGONOMIQUE : LE LAVE-VAISSELLE ENCASTRABLE EN HAUTEUR POUR PLUS DE CONFORT



elica
aria nuova

AVEC LA HOTTE ELICA, ACCENTUEZ LE DESIGN DE VOTRE CUISINE



OPTIMISEZ LE RANGEMENT AVEC LE SOCLE TIROIR



6 COULEURS DE FAÇADES, EN FINITION LAQUÉE BRILLANTE

HOTTE SCULPTURALE
elica



ROBOT PÂTISSIER **KitchenAid**



MIXEUR PLONGEANT
KENWOOD



BLENDER **KENWOOD**



BOUILLOIRE **KENWOOD**



POUR PONCTUER VOTRE CUISINE DE TOUCHES DE COULEURS !



POUR LES CAISSONS HAUTS, CHOISISSEZ UNE COULEUR FORTE DANS LE COLOUR CONCEPT !
(VOIR EN P.88)



CETTE CUISINE EST
ENTIÈREMENT ÉQUIPÉE

PAR **De Dietrich** 

OBJETS DE VALEUR DEPUIS 1684

BELLA/CARLA

Signature
EXCLUSIVE

GARANTIE
30
ANS

CUISINE BELLA MÉLANGÉE AVEC CARLA

BELLA : Structure en panneaux de particules surfacés mélaminés. Façades en panneaux de fibres de moyenne densité épaisseur 19 mm, laque UV multicouche. Finition gris sable brillant. Socle assorti. Existe en différents coloris. Monté.
1. Bas 40 cm 1 porte 1 tiroir. L. 40 - H. 86,5 - P. 56 cm. **258€** dont 1€50 d'éco-participation. 2. Bas four 60 cm. L. 60 - H. 86,5 - P. 56 cm. **155€** dont 1€ d'éco-participation. 3. Bas 80 cm 2 portes. L. 80 - H. 86,5 - P. 56 cm. **274€** dont 2€ d'éco-participation. 4. Haut 40 cm. L. 40 - H. 71,5 - P. 35 cm. **165€** dont 1€ d'éco-participation. 5. Haut 80 cm 2 portes. L. 80 - H. 71,5 - P. 35 cm. **243€** dont 1€50 d'éco-participation.

CARLA : Structure en panneaux de particules surfacés mélaminés. Façades en panneaux de fibres de moyenne densité épaisseur 20 mm, laque satinée. Intérieur de porte assorti. Chants arrondis. Finition satiné coloris vert émeraude. Socle assorti. Existe en différents coloris. Monté.

BELLA
à partir de **1095€**
selon l'implantation type
dont 7€ d'éco-participation

CARLA
à partir de **1219€**
selon l'implantation type
dont 6€15 d'éco-participation



RÉFRIGÉRATEUR /
CONGÉLATEUR INTÉGRÉ

FLASH Signature

GARANTIE
30
ANS

CUISINE FLASH

Structure en panneaux de particules surfacés mélaminés décor blanc. Façades en panneaux de fibres de moyenne densité finition laqué blanc brillant. Poignées prise de main. Existe en finition magnolia brillant. Monté.

1. Bas 40 cm 1 porte 1 tiroir. L. 40 - H. 87 - P. 58 cm. **309€** dont 1€50 d'éco-participation. 2. Bas four 60 cm. L. 60 - H. 87 - P. 58 cm. **99€** dont 0€40 d'éco-participation. 3. Bas 80 cm 2 portes. L. 80 - H. 87 - P. 58 cm. **379€** dont 1€50 d'éco-participation. 4. Haut 40 cm. L. 40 - H. 72 - P. 34 cm. **184€** dont 1€ d'éco-participation. 5. Haut 80 cm 2 portes. L. 80 - H. 72 - P. 34 cm. **328€** dont 1€50 d'éco-participation.

à partir de **1299€**
selon l'implantation type
dont 5€90 d'éco-participation



LAQUE BRILLANTE

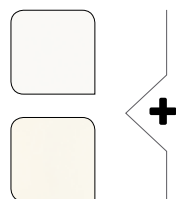

CETTE CUISINE EXISTE EN MÉLAMINÉ BLANC MAT.

L'IMPLANTATION TYPE À PARTIR DE 987€ DONT 5,90€ D'ÉCO-PARTICIPATION (MODÈLE ILANGA).



SIEMENS



COMPOSEZ VOTRE PLAN DE CUISSON : FOYER GAZ, ÉLECTRIQUE, PLANCHA, GRIL, WOK OU TEPPANYAKI



OPTIMISEZ LE RANGEMENT AVEC LE TRI POUBELLE



SAMSUNG



DISTRIBUTEUR D'EAU ET AFFICHAGE DE LA TEMPÉRATURE EN FAÇADE !



LE MEUBLE À PERSIENNE EN VERSION VERRE

CETTE CUISINE IDÉALIS /
AKTUEL POUR

**204€
15 / MOIS***

Sur une durée de 30 mois

TAEG fixe : 7,50%

Montant total dû : 6 124€50



TAEG fixe : 7,50% - Mensualités de : 204€15 - Montant total dû : 6 124€50

Exemple pour un crédit accessoire à une vente de 5 586€20 sur 30 mois.

Un crédit vous engage et doit être remboursé. Vérifiez vos capacités de remboursement avant de vous engager.

Offre de crédit accessoire à une vente de 1000€ à 16000€ sur une durée de 4 à 96 mois pour un achat de 1000€ à 16000€ au Taux Annuel Effectif Global fixe de 7,50%. Valable du 04/05/2015 au 02/11/2015.

*Exemple hors assurance facultative : pour l'achat d'une cuisine Idealis/Aktuel complète telle que présentée au prix total de 5586€20 (hors crédence, électroménager, robinetterie, accessoire et décoration) et un crédit accessoire à une vente de 5586€20 sur 30 mois au **TAEG fixe de 7,50%** (taux débiteur fixe de 7,25%), vous remboursez **30 mensualités de 204€15**, Intérêts : 538€30, **montant total dû 6 124€50**

Le coût mensuel de l'assurance facultative Décès, Perte Totale et Irréversible d'Autonomie, Maladie-Accident souscrite auprès de Cardif Assurances Vie et Cardif Assurances Risques Divers est de 6€94 et s'ajoute au montant de la mensualité indiqué ci-dessus. Le coût total de cette assurance facultative est de 208€20 pour 2434€92 empruntés. Le taux annuel effectif de cette assurance est de 2,92%.

Sous réserve d'étude et d'acceptation du dossier par Cetelem. Vous disposez d'un droit de rétractation. Cetelem est une marque de BNP Paribas Personal Finance, établissement de crédit - S. A. au capital de 468 186 439 euros. Siège social : 1, Boulevard Haussmann 75009 - 542 097 902 RCS Paris. - N° ORIAS : 07 023 128 (www.orias.fr)

Publicité diffusée par But, 722 041 860 RCS Meaux - 1, avenue Spinoza 77184 Emerainville - N° ORIAS : 10 055 338, en qualité d'intermédiaire en opérations de banques immatriculés dans la catégorie mandataire exclusif de Cetelem. But apporte son concours à la réalisation d'opérations de crédit à la consommation sans agir en qualité de Prêteur.



IDÉALIS/AKTUEL

CUISINE IDÉALIS MÉLANGÉE AVEC AKTUEL

IDÉALIS : Structure en panneaux de particules surfacés mélaminés. Façades en panneaux de particules surfacés mélaminés avec chants pvc. Finition décor chêne cendré. Poignées profilées chromées brillants. Existe en différents coloris. Monté.

1. Bas 40 cm 1 porte 1 tiroir. L. 40 - H. 87 - P. 58 cm. **250€** dont 1€50 d'éco-participation. 2. Bas four 60 cm. L. 60 - H. 87 - P. 58 cm. **84€** dont 0€40 d'éco-participation. 3. Bas 80 cm 2 portes L. 80 - H. 87 - P. 58 cm. **255€** dont 1€50 d'éco-participation. 4. Haut 40 cm. L. 40 - H. 72 - P. 34 cm. **124€** dont 1€ d'éco-participation. 5. Haut 80 cm 2 portes. L. 80 - H. 72 - P. 34 cm. **204€** dont 1€50 d'éco-participation.

AKTUEL : Structure en panneaux de particules surfacés mélaminés. Façades en panneaux de particules surfacés mélaminés. Chants en pvc assortis. Finition magma brillant. Poignées métalliques. Existe en différents coloris. Monté.

IDÉALIS
à partir de **917€**
selon l'implantation type
dont 5€90 d'éco-participation

AKTUEL
à partir de **987€**
selon l'implantation type
dont 5€90 d'éco-participation



AJOUTEZ UNE TOUCHE DESIGN À VOTRE CUISINE, AVEC CETTE HOTTE ÎLOT

TABLE À INDUCTION GRANDE LARGEUR (80 CM)

PLATINE Signature

GARANTIE
30
ANS

CUISINE PLATINE

Structure en panneaux de particules surfacés mélaminés décor argent. Façades en panneaux de fibres de moyenne densité. Finition acrylique anthracite ultra brillant. Poignées profilées en inox. Existe en aspect métal beige. Monté.

1. Bas 40 cm 1 porte 1 tiroir. L. 40 - H. 87 - P. 58 cm. **292€50** dont 1€50 d'éco-participation. 2. Bas four 60 cm. L. 60 - H. 87 - P. 58 cm. **98€** dont 0€40 d'éco-participation. 3. Bas 80 cm 2 portes. L. 80 - H. 87 - P. 58 cm. **354€** dont 1€50 d'éco-participation. 4. Haut 40 cm. L. 40 - H. 72 - P. 34 cm. **171€** dont 1€ d'éco-participation. 5. Haut 80 cm 2 portes. L. 80 - H. 72 - P. 34 cm. **301€50** dont 1€50 d'éco-participation.

à partir de **1217€**
selon l'implantation type
dont 5€90 d'éco-participation



RANGEMENTS POUR TIROIRS, COMPATIBLES AVEC
TOUTES LES LARGEURS



ARMOIRE PHARMACIE COULISSANTE



CETTE CUISINE
EXISTE EN FAÇADE
ANTHRACITE OU
BEIGE MÉTALLISÉ

LE POINT TENDANCE

NOIR ET BLANC

1 UN PETIT FORMAT
POUR LE CAFÉ, LE THÉ, LE CHOCOLAT...



2 CRÉEZ UN BAHUT SUR-MESURE
À L'AIDE DE CAISSONS ARRONDIS
SIGNATURE EXCLUSIVE



3 UN TAPIS
TRÈS GRAPHIQUE

4 LE FOUR EN NOIR
INTÉGRAL

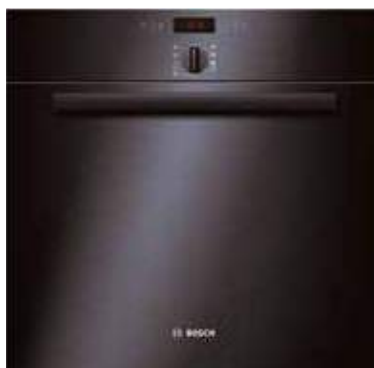

5 UN ROBINET NOIR
MAT ET INOX



1. Machines à dosettes Krups Dolce Gusto YY2292FD Oblo Blanc. Pression 15 bars, réservoir d'eau 0,8 L amovible, sélecteur de boissons chaudes ou froides, arrêt automatique au bout de 5 min. P60. 2. Enfilade Elena. Structure en panneaux de particules surfacés mélaminés. Façades en panneaux de fibres de moyenne densité épaisseur 20 mm, laque brillante. 3 portes. 6 étagères. Finition brillant coloris blanc cristal. Système d'ouverture tip-on. L. 130 - H. 78 - P. 35 cm. Monté. 3. Tapis Mirage. 100% polypropylène. Coloris noir/blanc 160 X 225 cm. 4. Four Bosch : Multifonction, volume 60 L, nettoyage par pyrolyse, programmeur électronique, grill, 2 grilles, 1 lèche-frîte, classe A, C.E. en convection forcée 0,71 kWh. Dim encast : L. 56 - H. 60 - P. 55 cm. 5. Mitigeur à douchette en inox finition chromé et noir mat. Bec orientable sur 360°. Douchette monojet extractible. Cartouche céramique. Livré avec flexibles de raccordement inox F12xF17. Garantie pièces 2 ans. Côtes d'encastrement perçage Ø3,5 cm. H. 29,1 - P. 21,8 cm. Hauteur sous bec 26 cm. Embase Ø5 cm. Levier de commande +45°/-45°



ELENA

Signature
exclusivité

CUISINE ELENA

Structure en panneaux de particules surfacés mélaminés. Façades en panneaux de fibres de moyenne densité épaisseur 20 mm, laque brillante. Intérieur de porte laqué mat. Chants arrondis. Finition coloris blanc cristal et noir lave brillant. Monté.

1. Bas 40 cm 1 porte 1 tiroir. L. 40 - H. 86,5 - P. 56 cm. **305€** dont 1€50 d'éco-participation. 2. Bas four 60 cm. L. 60 - H. 86,5 - P. 56 cm. **177€** dont 1€ d'éco-participation. 3. Bas 80 cm 2 portes. L. 80 - H. 86,5 - P. 56 cm. **337€** dont 2€ d'éco-participation. 4. Haut 40 cm. L. 40 - H. 71,5 - P. 35 cm. **205€** dont 1€ d'éco-participation. 5. Haut 80 cm 2 portes. L. 80 - H. 71,5 - P. 35 cm. **215€** dont 1€50 d'éco-participation.

à partir de **1339€**
selon l'implantation type
dont 7€ d'éco-participation



ROSIÈRES ©



TABLE GAZ TOUTE EN FONTE

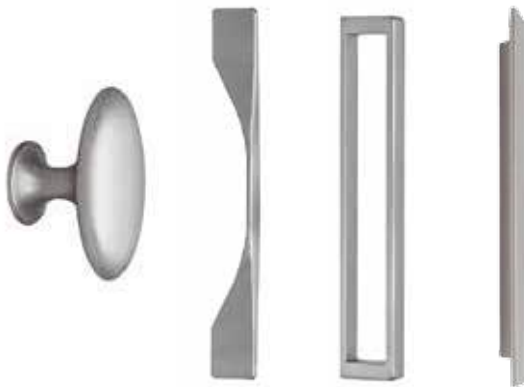

RETROUVEZ TOUTE LA GAMME DE POIGNÉES SUR
BUT-CUISINES.FR



CETTE CUISINE EST ÉQUIPÉE PAR
ROSIÈRES © ET **SAMSUNG**



LES FAÇADES À FINITION BOIS RÉCHAUFFERONT
TOUTES LES CUISINES



ALEXIA

Signature
exclusive

GARANTIE
30
ANS

CUISINE ALEXIA

Structure en panneaux de particules surfacés mélaminés. Façades en panneaux de particules surfacés mélaminés épaisseur 19 mm. Finition décor chêne nouveaux. Poignées métalliques. Socle assorti. Monté.

1. Bas 40 cm 1 porte 1 tiroir. L. 40 - H. 86,5 - P. 56 cm. **206€** dont 1€50 d'éco-participation. 2. Bas four 60 cm. L. 60 - H. 86,5 - P. 56 cm. **125€** dont 1€ d'éco-participation. 3. Bas 80 cm 2 portes. L. 80 - H. 86,5 - P. 56 cm. **216€** dont 1€ d'éco-participation. 4. Haut 40 cm. L. 40 - H. 71,5 - P. 35 cm. **129€** dont 1€ d'éco-participation. 5. Haut 80 cm 2 portes. L. 80 - H. 71,5 - P. 35 cm. **189€** dont 2€ d'éco-participation.

à partir de **865€**
selon l'implantation type
dont 7€ d'éco-participation



CETTE CUISINE ROCKA
POUR

**170€
28 / MOIS***

Sur une durée de 15 mois

TAEG fixe : 7,50%
Montant total dû : 2554€20

CASSEROLIER DE 120 CM

TAEG fixe : 7,50% - Mensualités de : 170€28 - Montant total dû : 2554€20

Exemple pour un crédit accessoire à une vente de 2434€92 sur 15 mois.

Un crédit vous engage et doit être remboursé. Vérifiez vos capacités de remboursement avant de vous engager.

Offre de crédit accessoire à une vente de 1000€ à 16000€ sur une durée de 4 à 96 mois pour un achat de 1000€ à 16000€ au **Taux Annuel Effectif Global fixe de 7,50%**. Valable du 04/05/2015 au 02/11/2015.

*Exemple hors assurance facultative : pour l'achat d'une cuisine Rocka complète telle que présentée au prix total de 2434€92 (hors crédence, électroménager, robinetterie, accessoire et décoration) et un crédit accessoire à une vente de 2434€92 sur 15 mois au **TAEG fixe de 7,50%** (taux débiteur fixe de 7,25%), vous remboursez 15 **mensualités de 170€28**, Intérêts : 119€28, **montant total dû 2554€20**.

Le coût mensuel de l'assurance facultative Décès, Perte Totale et Irréversible d'Autonomie, Maladie-Accident souscrite auprès de Cardif Assurances Vie et Cardif Assurances Risques Divers est de 4€43 et s'ajoute au montant de la mensualité indiqué ci-dessus. Le coût total de cette assurance facultative est de 66€45 pour 2434€92 empruntés. Le taux annuel effectif de cette assurance est de 4,30%.

Sous réserve d'étude et d'acceptation du dossier par Cetelem. Vous disposez d'un droit de rétractation. Cetelem est une marque de BNP Paribas Personal Finance, établissement de crédit - S. A. au capital de 468 186 439 euros. Siège social : 1, Boulevard Haussmann 75009 - 542 097 902 RCS Paris. - N° ORIAS : 07 023 128 (www.orias.fr)

Publicité diffusée par But, 722 041 860 RCS Meaux - 1, avenue Spinoza 77184 Emerainville - N° ORIAS : 10 055 338, en qualité d'intermédiaire en opérations de banques immatriculés dans la catégorie mandataire exclusif de Cetelem. But apporte son concours à la réalisation d'opérations de crédit à la consommation sans agir en qualité de Prêteur.



CETTE CUISINE EST
ENTIÈREMENT ÉQUIPÉE
PAR  Hotpoint

ROCKA

 Signature

GARANTIE
30
ANS

CUISINE ROCKA

Structure en panneaux de particules surfacés mélaminés. Façades en panneaux de particules surfacés mélaminés épaisseur 16 mm. Chants pvc. Intérieur de porte assorti. Finition décor pin Montana. Poignées métalliques. Monté.

1. Bas 40 cm 1 porte 1 tiroir. L. 40 - H. 87 - P. 58 cm. **250€** dont 1€50 d'éco-participation. 2. Bas four 60 cm. L. 60 - H. 87 - P. 58 cm. **84€** dont 0€40 d'éco-participation. 3. Bas 80 cm 2 portes. L. 80 - H. 87 - P. 58 cm. **255€** dont 1€50 d'éco-participation. 4. Haut 40 cm. L. 40 - H. 71,5 - P. 35 cm. **124€** dont 1€ d'éco-participation. 5. Haut 80 cm 2 portes. L. 80 - H. 71,5 - P. 35 cm. **204€** dont 1€ d'éco-participation.



 CASSEROLIER GRANDE LARGEUR 120 CM



 ACCESSOIRES DE CRÉDENCE

à partir de **917€**
selon l'implantation type
dont 5€90 d'éco-participation



HOTTE INTÉGRÉE DANS
LE COFFRAGE

OSALITE Signature

CUISINE OSALITE

Structure en panneaux de particules surfacés mélaminés. Façades en panneaux de particules mélaminés à cadre. Finition décor chêne de Virginie. Poignées métalliques couleur inox. Existe en différents coloris. Monté.

1. Bas 40 cm 1 porte 1 tiroir. L. 40 - H. 87 - P. 58 cm. **288€** dont 1€50 d'éco-participation. 2. Bas four 60 cm. L. 60 - H. 87 - P. 58 cm. **95€** dont 0€40 d'éco-participation. 3. Bas 80 cm 2 portes - 1 tiroir. L. 80 - H. 87 - P. 58 cm. **332€** dont 1€50 d'éco-participation. 4. Haut 40 cm. 1 porte. L. 40 - H. 72 - P. 34 cm. **162€** dont 1€ d'éco-participation. 5. Haut 80 cm 2 portes. L. 80 - H. 72 - P. 34 cm. **282€** dont 1€50 d'éco-participation.

à partir de **1159€**
selon l'implantation type
dont 5€90 d'éco-participation



UN RÉFRIGÉRATEUR GRANDE CONTENANCE
AVEC UN DISTRIBUTEUR D'EAU ET DE GLAÇONS



CETTE CUISINE EXISTE EN DIFFÉRENTES FINITIONS BOIS

FOUR ET MICRO-ONDES
AU DESIGN IDENTIQUE



IDÉALIS

Signature

GARANTIE
30
ANS

CUISINE IDÉALIS

Structure en panneaux de particules surfacés mélaminés. Façades en panneaux de particules surfacés mélaminés avec chants pvc. Finition décor chêne cendré. Poignées profilées chromées brillantes. Existe en différents coloris. Monté.

1. Bas 40 cm 1 porte 1 tiroir. L. 40 - H. 87 - P. 58 cm. **250€** dont 1€50 d'éco-participation. 2. Bas four 60 cm. L. 60 - H. 87 - P. 58 cm. **84€** dont 0€40 d'éco-participation. 3. Bas 80 cm 2 portes. L. 80 - H. 87 - P. 58 cm. **255€** dont 1€50 d'éco-participation. 4. Haut 40 cm. L. 40 - H. 72 - P. 34 cm. **124€** dont 1€ d'éco-participation. 5. Haut 80 cm 2 portes. L. 80 - H. 72 - P. 34 cm. **204€** dont 1€50 d'éco-participation.

à partir de **917€**
selon l'implantation type
dont 5€90 d'éco-participation



FINITION CHÊNE CENDRÉ : L'UNIVERSEL !



FINITION PIN MARITIME : POUR UN ESPRIT BORD DE MER !



TROUVEZ VOTRE TEINTE DE BOIS OU MÊME MIXEZ-LES !



FINITION CHÊNE AMBRÉ : POUR UN ESPRIT CAMPAGNE !



CAMÉLIA

Signature
EXCLUSIVE

GARANTIE
30
ANS

CUISINE CAMÉLIA

Structure en panneaux de particules surfacés mélaminés. Façades en panneaux de fibres de moyenne densité épaisseur 20 mm, laque satinée. Intérieur de porte assorti. Finition satiné coloris gris cristal/gris bleu. Poignées métalliques coloris noir. Socle coloris gris cristal. Existe en différents coloris. Monté.

1. Bas 40 cm 1 porte 1 tiroir. L. 40 - H. 86,5 - P. 56 cm. **280€** dont 1€50 d'éco-participation. 2. Bas four 60 cm. L. 60 - H. 86,5 - P. 56 cm. **165€** dont 1€50 d'éco-participation. 3. Bas 80 cm 2 portes. L. 80 - H. 86,5 - P. 56 cm. **309€** dont 2€ d'éco-participation. 4. Haut 40 cm. L. 40 - H. 71,5 - P. 35 cm. **185€** dont 1€ d'éco-participation. 5. Haut 80 cm 2 portes. L. 80 - H. 71,5 - P. 35 cm. **280€** dont 1€50 d'éco-participation.

à partir de **1219€**
selon l'implantation type
dont 7€ d'éco-participation



HOTTE PLAFONNIER



PLACARD VITRÉ

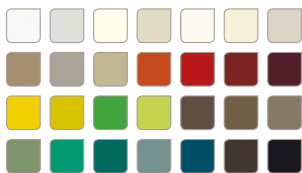

CETTE CUISINE EXISTE DANS LES 28 TEINTES
DU COLOUR CONCEPT



DES PIANOS DE CUISSON POUR TOUS LES GOÛTS



LES FAÇADES À CADRES
DONNENT À VOTRE CUISINE
UNE TOUCHE D'AUTHENTICITÉ.
LA KANELLA EST EN FINITION
PATINÉE





KANELLA

Signature

GARANTIE
30
ANS

CUISINE KANELLA

Structure en panneaux de particules surfacés mélaminés. Façades en panneaux de fibres de moyenne densité. Finition magnolia patiné. Poignées métalliques beige étain vieilli. Monté.

1. Bas 40 cm 1 porte 1 tiroir. L. 40 - H. 87 - P. 58 cm. **301€** dont 1€50 d'éco-participation. 2. Bas four 60 cm. L. 60 - H. 87 - P. 58 cm. **98€** dont 1€ d'éco-participation. 3. Bas 80 cm 2 portes. L. 80 - H. 87 - P. 58 cm. **374€** dont 1€50 d'éco-participation. 4. Haut 40 cm. L. 40 - H. 72 - P. 34 cm. **181€** dont 1€ d'éco-participation. 5. Haut 80 cm 2 portes. L. 80 - H. 72 - P. 34 cm. **323€** dont 1€50 d'éco-participation.

à partir de **1277€**
selon l'implantation type
dont 5€90 d'éco-participation



LAQUE SOYEUSE BRILLANTE

CHLOÉ

Signature
EXCLUSIVE

GARANTIE
30
ANS

CUISINE CHLOÉ

Structure en panneaux de particules surfacés mélaminés. Façades en panneaux de fibres de moyenne densité épaisseur 20 mm, rainurés revêtement polymère. Intérieur de porte assorti. Finition laque soyeuse coloris vert sauge. Bouton métallique coloris inox. Existe en différents coloris. Monté.

1. Bas 40 cm 1 porte 1 tiroir. L. 40 - H. 86,5 - P. 56 cm. **280€** dont 1€50 d'éco-participation. 2. Bas four 60 cm. L. 60 - H. 86,5 - P. 56 cm. **165€** dont 1€50 d'éco-participation. 3. Bas 80 cm 2 portes. L. 80 - H. 86,5 - P. 56 cm. **309€** dont 2€ d'éco-participation. 4. Haut 40 cm. L. 40 - H. 71,5 - P. 35 cm. **185€** dont 1€ d'éco-participation. 5. Haut 80 cm 2 portes. L. 80 - H. 71,5 - P. 35 cm. **280€** dont 1€ d'éco-participation.

à partir de **1219€**
selon l'implantation type
dont 7€ d'éco-participation



SIEMENS

+
FOUR GRANDE LARGEUR 90 CM



+
ÉLÉMENT BAS OUVERT AVEC PLATEAUX COULISSANTS



+
6 COULEURS DE FAÇADES, EN FINITION SOYEUSE



*Toutes les plus
grandes marques
d'électroménager
sont chez BUT À
prix BUT !*

BOSCH

CANDY

Hotpoint

SAMSUNG

De Dietrich
OBJETS DE VALEUR DEPUIS 1084

SEB

Melitta

TASSIMO

LA GERMANIA

KRUPS

beko



LIEBHERR
La maîtrise du froid.

Sauter

SIEMENS

KitchenAid

Moulinex

magimix

TEFAL

Brandt

Whirlpool

ROSIÈRES



KENWOOD



NESPRESSO

elica
aria nuova

INDESIT

smeg

BUT C'EST NOUS

**ET AUSSI SUR
BUT.FR**

MON PROJET



DONNEZ VIE À VOTRE PROJET

p.78 - LES 3 GRANDES ÉTAPES DE LA CONCEPTION



FINALISER SON PROJET

p.119 - LA GARANTIE 30 ANS

p.120 - LES 3 GRANDES ÉTAPES DE LA FINALISATION

p.123 - LE PACK SIMPLICITÉ

LES FINITIONS & ÉQUIPEMENTS

LES FINITIONS

p.80 - LES FAÇADES

p.89 - LES POIGNÉES

p.90 - LES PLANS DE TRAVAIL

p.91 - LES CRÉDENCES

p.92 - LES RANGEMENTS

p.94 - LES ÉCLAIRAGES

p.96 - LES ÉVIERS

p.98 - LES ROBINETS

LES ÉQUIPEMENTS

p.100 - LES FOURS

p.104 - LES TABLES DE CUISSON

p.106 - LES HOTTES

p.108 - LES RÉFRIGÉRATEURS

p.110 - LES CAVES A VIN

p.111 - LES LAVE-VAISSELLE

p.112 - LE PETIT ÉLECTROMÉNAGER

p.114 - LES COMPLÉMENTS DE RANGEMENTS

p.116 - LES COINS REPAS

p.118 - LES CHAISES ET TABOURETS

DE LA CONCEPTION À LA FINALISATION

INSPIRATION

1

**JE M'INSPIRE
ET JE PRENDS
DES IDÉES SUR
BUT-CUISINES.FR**



Grâce au guide et au site but-cuisines.fr je regarde ce qui se fait de mieux, je découvre les nouveautés, et je pense dans les moindres détails ce qui me donne envie. Sans oublier mes coups de coeur en électro !

RÉFLEXION

2

**JE PENSE
MON PROJET
ET PRÉPARE
MA VISITE AVEC
LE CONCEPTEUR BUT**

- ▶ Quels sont mes besoins et mes habitudes ?
- ▶ Quelle est la surface de ma cuisine ?
- ▶ Quelles sont mes contraintes (arrivée d'eau, fenêtres, sous-pente...)
- ▶ Quel est mon budget ?

3

ACTION

**JE PRENDS RENDEZ-VOUS
AVEC UN CONCEPTEUR
PAR TÉLÉPHONE OU
SUR BUT-CUISINES.FR
ET JE VAIS EN MAGASIN**

Réseau de cuisinistes le plus dense de France

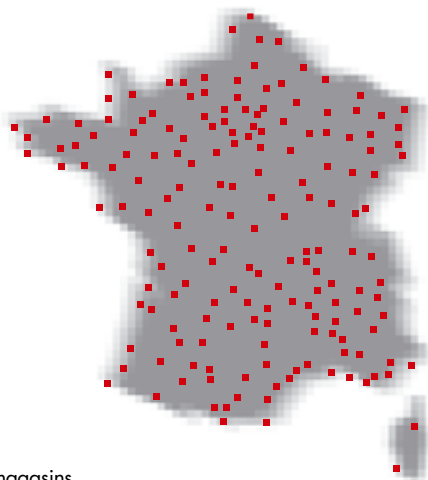

Plus de 280 magasins

Venez rencontrer nos experts Cuisine, ils sont à votre disposition pour vous accompagner dans votre projet, de la création à la pose de votre cuisine. Pour cela, il vous suffit de prendre un rendez-vous au préalable.

LES FINITIONS

BIEN CHOISIR VOTRE FAÇADE

Mélangées, stratifiées, polymères, laques et bois massifs... que choisir ?

Élément essentiel de votre cuisine, la façade se diversifie à l'infini pour une totale personnalisation de votre espace : que vous soyez un fan de nouvelles tendances, un accro des couleurs flashies ou un adepte de la sobriété, l'offre est aujourd'hui tellement vaste qu'il est impossible de trouver son bonheur.

LA FAÇADE EST L'ÉLÉMENT
ESSENTIEL DE VOTRE CUISINE
CAR C'EST ELLE QUI VA
PERSONNALISER VOTRE ESPACE

IMPLANTATION TYPE

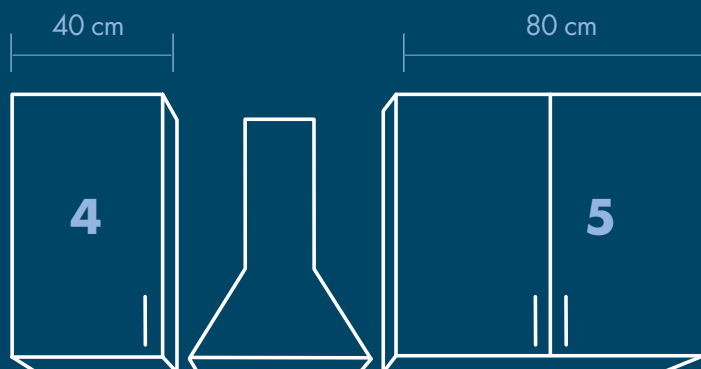

Les prix présentés dans ce guide correspondent à l'implantation type composée de ces éléments :

- 1 MEUBLE BAS :**
40 cm de largeur
Il se compose d'une porte et d'un tiroir
- 2 MEUBLE BAS FOUR :**
60 cm de largeur
Adapté pour un four encastrable
- 3 MEUBLE BAS DOUBLE :**
80 cm de largeur
Il se compose de deux portes (idéal pour sous-évier ou pour encastrer votre plaque de cuisson)
- 4 MEUBLE HAUT :**
40 cm de largeur
Il se compose d'une porte
- 5 MEUBLE HAUT DOUBLE :**
80 cm de largeur
Il se compose de 2 portes de 40 cm

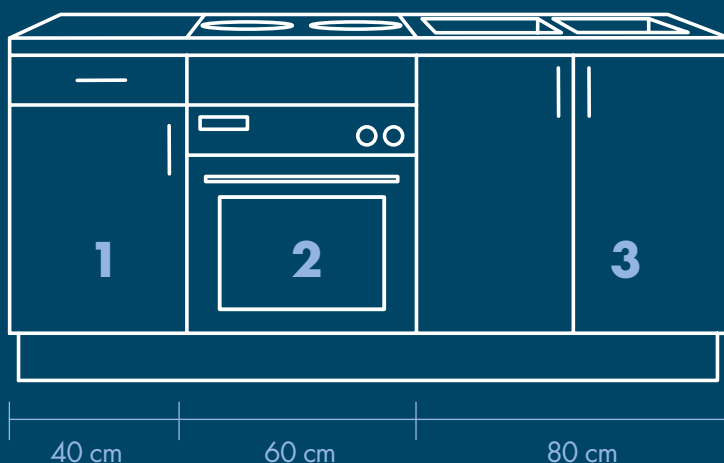

LES FINITIONS

LES FAÇADES

LES CUISINES EN BOX



NOVA

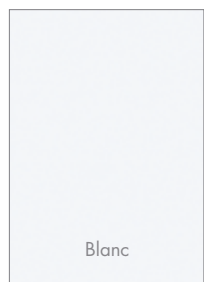

1^{ER}
PRIX

179€⁹⁹
à partir de
selon l'implantation type
dont 7€ d'éco-participation

BEST



Blanc
mat

269€
à partir de
selon l'implantation type
dont 7€ d'éco-participation

SURF



Blanc

Noir

Gris

299€
à partir de
selon l'implantation type
dont 7€ d'éco-participation

LES CUISINES SUR-MESURE EN KIT



TIPY - Finition brillante



Gris
Noir
Blanc
Taupe
Rouge
vitré

399€
à partir de
selon l'implantation type
dont 6€15 d'éco-participation

SMOOTHY - Finition mate



Blanc

469€
à partir de
selon l'implantation type
dont 6€15 d'éco-participation

TRENDY - Finition brillante



Gris
vitré

539€
à partir de
selon l'implantation type
dont 6€15 d'éco-participation

LES FINITIONS

LES FAÇADES

CUISINES SUR-MESURE EN KIT

KIT
by Best

SAGA - Finition brillante



PIXEL - Effet métallisé



LOFT



JAZZY - Finition bois



SHANY - Finition bois



JULY - Finition bois

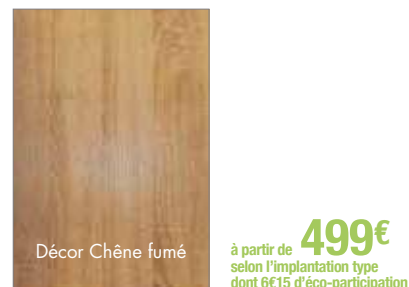

IVORY - Finition mate



LOUISE



COTTY - Finition laquée mate



LES CUISINES SUR-MESURE PRÉ-MONTÉES



LES FINITIONS MATES

KORÉAL



Jaune

Blanc premium	Blanc soft	Magnolia
Gris soie	Gris minéral	Magma
Sable fin	Orange	Fango

796€
à partir de selon l'implantation type dont 5€90 d'éco-participation

Existe aussi en finition bois voir p.46

ANGELA



Truffe

Blanc Cristal	Blanc	Gris Cristal
Champagne	Noir Lave	Gris Sable
Gris Pierre	Magnolia	

869€
à partir de selon l'implantation type dont 7€ d'éco-participation



CONVIVIA



Terra noir

Argent
Carbone métallique

917€
à partir de selon l'implantation type dont 5€90 d'éco-participation

URBAN'



Magnolia

Gris minéral	Gris Soie
Sable fin	Blanc Premium
Blanc	

917€
à partir de selon l'implantation type dont 5€90 d'éco-participation

* FAÇADES DISPONIBLES SANS POIGNÉES

ANABELA



Cristal

Magnolia
Gris Pierre

1010€
à partir de selon l'implantation type dont 7€ d'éco-participation



ERICA



Gris Sable

Blanc Cristal
Blanc Mat

1339€
à partir de selon l'implantation type dont 7€ d'éco-participation



LES FINITIONS

LES FAÇADES

LES CUISINES SUR-MESURE PRÉ-MONTÉES



LES FINITIONS SATINÉES

CHLOÉ



Bleu

à partir de **1219€**
selon l'implantation type
dont 7€ d'éco-participation



LES FINITIONS VERRES

EVA - Finition brillante

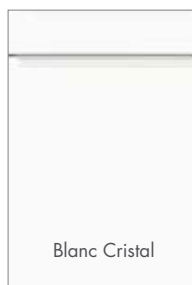

Blanc Cristal



à partir de **1339€**
selon l'implantation type
dont 7€ d'éco-participation



FIONA - Finition mate



Noir Lave



à partir de **1485€**
selon l'implantation type
dont 7€ d'éco-participation



LES FINITIONS BRILLANTES

DIAMANTE'



Gris Soie



à partir de **1509€**
selon l'implantation type
dont 7€ d'éco-participation

* FAÇADES DISPONIBLES SANS POIGNÉES

ELENA

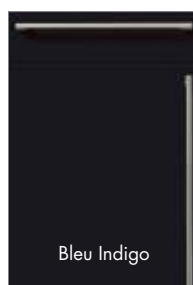

Bleu Indigo



à partir de **1339€**
selon l'implantation type
dont 7€ d'éco-participation



AVEC LES FINITIONS BRILLANTES ET LAQUÉES, DONNEZ À VOTRE INTÉRIEUR UNE NOTE CONTEMPORAINE ET HAUT DE GAMME. CES FINITIONS MAGNIFIENT D'AUTANT PLUS LES COULEURS QUE VOUS CHOISIREZ.

LES CUISINES SUR-MESURE PRÉ-MONTÉES



LES FINITIONS BRILLANTES

AKTUEL



987€
à partir de
selon l'implantation type
dont 5€90 d'éco-participation

NUANCE



1084€
à partir de
selon l'implantation type
dont 5€90 d'éco-participation

PLATINE



1217€
à partir de
selon l'implantation type
dont 5€90 d'éco-participation

LIGNÉA*



1084€
à partir de
selon l'implantation type
dont 5€90 d'éco-participation

IRIS



987€
à partir de
selon l'implantation type
dont 5€90 d'éco-participation

FLASH

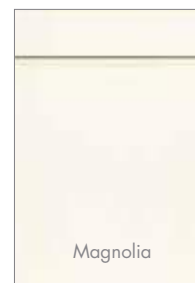

1299€
à partir de
selon l'implantation type
dont 5€90 d'éco-participation

CARLA



1219€
à partir de
selon l'implantation type
dont 7€ d'éco-participation

CELIA



1219€
à partir de
selon l'implantation type
dont 7€ d'éco-participation

BAYA



1095€
à partir de
selon l'implantation type
dont 7€ d'éco-participation



LES FINITIONS

LES FAÇADES

LES CUISINES SUR-MESURE PRÉ-MONTÉES



LES FINITIONS BOIS

KORÉAL



Décor Pin Montana



Décor Chêne de Virginie



Décor Chêne san Rémo

à partir de **796€**
selon l'implantation type
dont 5€90 d'éco-participation

IDÉALIS



Décor Chêne Basalte



Décor Pin maritime



Décor Chêne de Virginie



Décor Chêne cendré



Décor Chêne ambré

à partir de **917€**
selon l'implantation type
dont 5€90 d'éco-participation

ROCKA



Chêne San Rémo



Décor Pin Montana

à partir de **917€**
selon l'implantation type
dont 5€90 d'éco-participation

AGATHA



Décor Orme naturel



Décor Pin des montagnes



Décor Acacia naturel



Décor Samo brun naturel



Décor Pin Magnolia

à partir de **865€**
selon l'implantation type
dont 7€ d'éco-participation

exclusive

FLORA



Chêne Platine brossé



Chêne Naturel



Chêne Naturel Brossé

à partir de **1485€**
selon l'implantation type
dont 7€ d'éco-participation

exclusive

ALEXIA



Imitation Chêne fumé



Décor Pin Chaillé



Décor Chêne Ellmau



Décor Chêne noeux naturel

à partir de **865€**
selon l'implantation type
dont 7€ d'éco-participation

exclusive

LES CUISINES SUR-MESURE PRÉ-MONTÉES



LES CADRES

OSALITE - Finition bois



KANELLA - Finition bois patiné



GIORGIA - Finition bois massif



exclusive

FEDORA - Finition bois



exclusive

À CHACUN SON BOIS, À CHACUN SON STYLE...

LES BOIS LISSES ET CLAIRS DONNERONT UNE TOUCHE SCANDINAVE À VOTRE CUISINE, TANDIS QUE LES FACADES À CADRES APPORTERONT UNE TOUCHE D'AUTHENTICITÉ.

LES FINITIONS

LES FAÇADES

LES CUISINES SUR-MESURE PRÉ-MONTÉES



LE COLOUR CONCEPT

CARLA



à partir de **1219€**
selon l'implantation type
dont 7€ d'éco-participation



LES 28 COULEURS EN FINITION SATINÉE

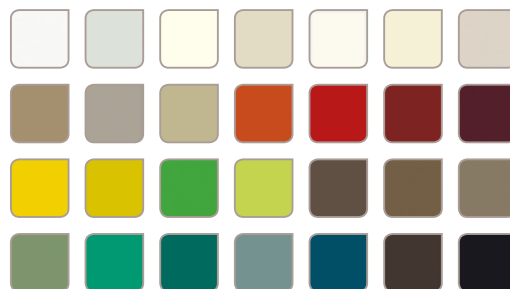

CASSANDRA



à partir de **1219€**
selon l'implantation type
dont 7€ d'éco-participation



CASSY



à partir de **1219€**
selon l'implantation type
dont 7€ d'éco-participation



CATHARINA



à partir de **1219€**
selon l'implantation type
dont 7€ d'éco-participation



CAMÉLIA



à partir de **1219€**
selon l'implantation type
dont 7€ d'éco-participation



CARINA



à partir de **1219€**
selon l'implantation type
dont 7€ d'éco-participation



CARMEN



à partir de **1219€**
selon l'implantation type
dont 7€ d'éco-participation



LES FINITIONS

LES POIGNÉES



LES POIGNÉES APPORTENT LA TOUCHE FINALE À VOTRE CUISINE POUR Y METTRE VOTRE PERSONNALITÉ ET LA RENDRE UNIQUE !

* Poignées des cuisines KIT BY BUT.

LES FINITIONS

LES PLANS DE TRAVAIL



LE QUARTZ

SILESTONE
by COSENTINO

GARANTIE
25
ANS

Il résiste aux rayures et aux tâches, c'est le matériau le plus durable par excellence.



LE STRATIFIÉ

Le choix le plus large et à un prix abordable, ils résistent aussi bien à la chaleur qu'à l'humidité.



LE VERRE

Il se nettoie d'un coup d'éponge. Verre blanc, verre lumineux, dépoli, Adaptez-le à votre goût.



LE BOIS MASSIF

Le bois massif demande quelques traitements au fil du temps. Un léger ponçage et un vernis lui redonneront un aspect neuf pour très longtemps.

LES FINITIONS

LES CRÉDENCES

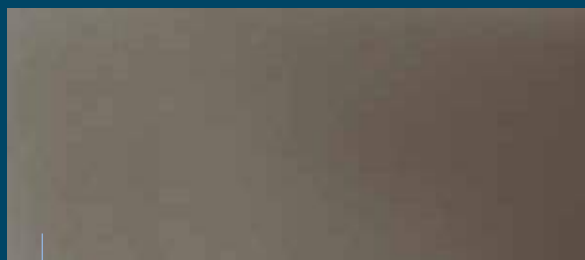
**L'INOX**

Moderne et professionnel à la fois. Le matériau le plus hygiénique. Existe également en plan de travail.

**LE VERRE**

Facile à nettoyer et élégant, existe dans différents coloris.

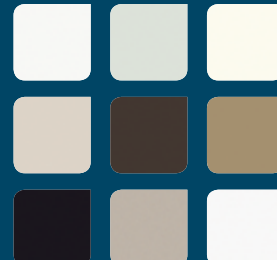
**LES STRATIÉÉS DÉCORATIFS**

Un large choix à des prix abordables, ils résistent aussi bien à la chaleur qu'à l'humidité. Beaucoup de motifs, sont aussi disponibles en verre.

**LE PLEXI**

Une infinité de couleurs unies sur demande. Des motifs à choisir ou même les vôtres pour une totale personnalisation (photos de vacances...).

LES FINITIONS

NOS SOLUTIONS DE RANGEMENTS

Créez votre cuisine, tout en vous simplifiant la vie ! Une fois votre agencement de cuisine réalisé, il vous reste à sélectionner l'aménagement intérieur de vos meubles et compléter votre projet par des options pratiques et fonctionnelles. Un résultat minimaliste, beau et pratique à la fois !



PRISE RÉTRACTABLE



**ACCESSOIRES
DE CRÉDENCE**



CRÉDENCE À RANGEMENTS



**MEUBLE D'ANGLE AVEC
PLATEAUX PIVOTANTS**



**COLONNE
LAVE-VAISSELLE**



RANGE-COUVERTS AVEC INSERT POUR ÉPICES



**TRAVERSES BOIS MASSIF
MODULABLES**



**POUBELLE TRI SÉLECTIF
(PLUSIEURS MODÈLES
POSSIBLES)**



**MEUBLE HAUT VITRÉ
AVEC OUVERTURE
AUTOMATIQUE**



COLONNE À L'ANGLAISE

LES FINITIONS

ILLUMINEZ VOTRE CUISINE

Les éclairages doivent être à la fois pratiques et décoratifs. Privilégiez un éclairage puissant pour le plan de travail (crédence lumineuse ou spots haute intensité intégrés aux meubles hauts) et préférez une lumière plus douce ou indirecte pour le coin repas.





LED DE SOCLE

L'AVANTAGE DE CET ÉCLAIRAGE LED EST DE CONSOMMER BIEN MOINS D'ÉLECTRICITÉ.



**SOUS MEUBLES
HAUTS LUMINEUX**



**SPOTS
INTÉRIEURS**

LES FINITIONS

LES ÉVIERS

POUR FAIRE LE CHOIX DE VOTRE ÉVIER, PROCÉDEZ EN DEUX ÉTAPES :

1/ CHOISISSEZ VOTRE MATÉRIAU : il va participer au style de votre nouvelle cuisine.

LES MATÉRIEAUX DE SYNTHÈSE

Résistent aux chocs, et permettent de donner à votre cuisine une touche de couleur grâce à un large choix

1 CUVE



FRANKE

1 BAC avec égouttoir



luisina
www.luisina.com

L'INOX

Garanti à vie sur certains modèles, il amène de la modernité et du professionnalisme à votre cuisine



luisina
www.luisina.com



luisina
www.luisina.com

LE GRANIT

Traitement Sanitized anti-bactérien, hyper résistant, facile à nettoyer et apportera un effet naturel



luisina
www.luisina.com



luisina
www.luisina.com

PENSEZ À LA DIMENSION DE VOTRE MEUBLE SOUS-ÉVIER. PLUS VOTRE BAC SERA GRAND, PLUS VOTRE MEUBLE DEVRA L'ÊTRE !

2/ CHOISISSEZ LE NOMBRE DE BACS : tout dépend de votre style de vie et de vos habitudes.

1 BAC ET DEMI
avec égouttoir



FRANKE

2 BACS
avec égouttoir



FRANKE



luisina
www.luisina.com



FRANKE



luisina
www.luisina.com



FRANKE

LES PACKS
Évier + robinet



luisina
www.luisina.com

179€

LOT POLKA : Évier Polka 1 bac, 1 égouttoir en résine polyester et microbilles de verre, dimensions : L. 860 P. 500 mm encastrement L. 820 x 460 mm. Robinet mitigeur à bec RC253 en acier chromé bec orientable cartouche céramique.



FRANKE

229€

Lot ALL IN ONE : évier 1 bac All in one 1 égouttoir en inox mitigeur en acier chromé vendu avec support assiette en pvc + planche à découper en pvc alimentaire. + 1 bac en pvc. Dimensions L. 780 x 435 mm encastrement L. 760 x 415 mm.



FRANKE

319€

LOT BASIS : Évier Basis 1 bac et demi égouttoir en résine de synthèse fragrant (80% de quartz naturel et 20% de résine acrylique) coloris café crème, dimensions L. 970 x 500 encastrement L. 950 x 480 mm. Mitigeur à douchette GARY en acier chromé cartouche céramique.

LES FINITIONS

LES ROBINETS

LE PROFESSIONNEL AVEC
DOUCHETTE AMOVIBLE



DESIGN ET HAUT
POUR RINCER MÊME LES
PLUS GRANDS PLATS



DE LA COULEUR
POUR APPORTER
UN PEU DE FANTAISIE



MITIGEUR AVEC DOUCHETTE
INCORPORÉE





KIM

*En tant qu'expert, BUT
a développé sa propre
marque d'électroménager
« Signature » garantissant
une qualité irréprochable
à prix BUT !*



CUISSON, LAVAGE, FROID, PETIT ÉLECTROMÉNAGER LE TOUT EN POSE LIBRE OU ENCASTRABLE

BUT C'EST NOUS

Signature

LES ÉQUIPEMENTS

LES FOURS

Beaucoup d'éléments sont à prendre en compte pour choisir le bon four, pratique au quotidien et qui correspond à vos besoins, à votre espace, à votre façon de cuisiner. Quel type de cuisson choisir, quel système d'ouverture ou de nettoyage sera le plus adapté et vous facilitera la vie ? BUT vous aide à faire le point entre ces différentes technologies.



1/ LA CONVECTION NATURELLE

La cuisson se fait grâce à la production de chaleur par une ou plusieurs résistances en haut (la voûte) et en bas (la sole) de la cavité de votre four pour une cuisson douce de vos plats !



2/ LA MULTIFONCTION

La chaleur tournante, en plus de la convection naturelle, fonctionne grâce à un ventilateur qui diffuse l'air de façon homogène dans votre four et sur différents niveaux. La chaleur brassée, en plus de la chaleur tournante, permet de cuisiner en même temps poisson et tarte aux pommes sans que les odeurs se mélangent !



LES DIFFÉRENTES OUVERTURES DE PORTES



LATÉRALE

Très pratique lorsque le four est placé en hauteur, l'ouverture latérale permet un accès facile à vos plats

SIEMENS



ABATTANTE

La porte s'ouvre vers le bas pour rester bloquée à l'horizontale. Elle peut ainsi servir de repose plat.

SIEMENS



TIROIR

Tout le bloc porte et plaque de cuisson glisse sur des rails télescopiques. Ce système facilite l'accès aux plats et limite le risque de brûlure en touchant les parois.

BOSCH



FERMETURE DOUCE

Marre des portes de four qui se rabattent brutalement ? Progressif et silencieux le système de fermeture douce ramène le calme dans la cuisine !

ROSIÈRES ©

LES ÉQUIPEMENTS

LES FOURS TECHNOLOGIQUES



Votre four 100% connecté ! Grâce à l'application Simply-Fi, vous pouvez contrôler à distance votre appareil et suivre en temps réel toutes vos cuissons. Personnalisez votre four en mémorisant vos recettes favorites étape par étape.



Un four combiné micro-ondes : permet un gain de temps jusqu'à 50% avec "des résultats de cuisson parfaits".

SIEMENS

Bandeau tactile : plus de boutons à manipuler, votre four devient comme votre tablette ou votre smartphone avec des commandes tactiles.

BOSCH

La cuisson induction associée au grill donne des résultats de cuisson remarquablement homogènes : vos viandes restent tendres, vos gâteaux sont moelleux, et donc plus besoin de saisir ou de faire mijoter vos aliments avant de les mettre au four. Vous obtenez des préparations à la fois dorées et tendres, sans dessèchement, jusqu'à deux fois plus rapidement.



Parois Exp'R : parfaitement intégrées dans le moufle (cavité du four), les parois latérales disposent de 100 ouvertures qui régulent la température, l'humidité et la circulation de l'air, pour une gestion optimale des cuissons et un résultat culinaire d'excellence.

ROSIÈRES

Grâce à la technologie **Twin Convection**, ce four vous permet de cuisiner 2 plats simultanément dans 2 cavités indépendantes, à des températures différentes.

POUR CHANGER DE L'INOX



Anthracite. L'un des fours les plus facile d'utilisation avec son bouton «Turn & Press», il s'accompagne d'un plat anti adhésif en Lissium idéal pour la pâtisserie.

De Dietrich



Sable satiné. De couleur sable satiné, ce four à chaleur pulsée se mariera parfaitement avec les cuisines aux tons neutres ou en bois.

Whirlpool



Blanc. Un four en finition verre blanc qui permet d'assortir parfaitement son électroménager à une cuisine blanche ou bois tout en alliant haute performance avec ses 9 modes de cuisson.

BOSCH



LE NETTOYAGE DE MON FOUR :

ÉMAIL LISSE : POUR LES COURAGEUX.

Après la cuisson, les fours à émail lisse se nettoient tout simplement à l'aide d'une éponge humide ou imbibée de détergent doux.

CATALYSE : NETTOYAGE FACILE.

Les parois d'un four à catalyse sont émaillées et dégraissantes en cours de cuisson. Le dépôt restant s'enlève à l'éponge.

PYROLYSE : LE PROGRAMME PROPRETÉ AUTONETTOYANT.

Un four à pyrolyse se nettoie lui-même sur commande, par combustion des résidus à très haute température.

Les cendres résiduelles s'essuient ensuite très facilement.

LES ÉQUIPEMENTS

LES MICRO-ONDES

Grâce aux fours à micro-ondes, réchauffez, décongelez ou cuisez rapidement vos aliments. La cuisson au micro-ondes permet de ne pas ajouter de corps gras, un atout en plus !

LES MICRO-ONDES ENCASTRABLES



LES MICRO-ONDES ENCASTRABLES S'ALIGNENT PARFAITEMENT AVEC LES FOURS ET LES CAFETIÈRES ENCASTRABLES. POUR UNE FINITION PARFAITE PENSEZ À ASSORTIR LE DESIGN DU FOUR ET DU MICRO-ONDES.

LES MICROS-ONDES EN POSE LIBRE



Pour de réelles économies, le mode de cuisson éco-responsable de ce micro-ondes multifonction vous permet d'économiser jusqu'à 40% d'énergie.



Le compagnon des pressés, ce four micro-ondes multifonction contient 30 recettes enregistrées. Cette fonction Jet Chef Premium détermine le mode de cuisson adapté à vos aliments et s'occupe de tout !



Alliant technologie et nettoyage facile, ce micro-ondes Gril Renaissance est vraiment fait pour simplifier la vie!

LES ÉQUIPEMENTS

LES TABLES DE CUISSON

Vous cuisinez chaque jour les repas pour toute la famille ? Vous adorez concocter des recettes de chef ? Vous préférez les petits plats vite faits ? Vos goûts et habitudes sont essentiels pour choisir une table de cuisson. Gaz, électrique, vitrocéramique ou induction : découvrez-en les avantages et les usages.



AU GAZ

Simple d'utilisation et performante, la table gaz est la solution polyvalente par excellence.

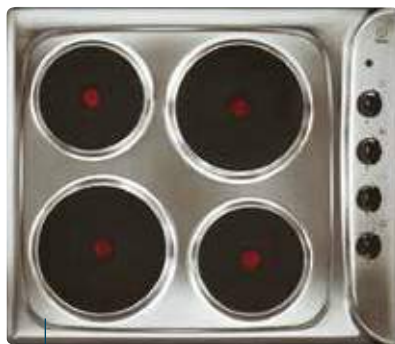

ÉLECTRIQUE

Très pratique pour mijoter longuement les plats grâce à leur inertie, les plaques électriques sont robustes et simples d'emploi.



MIXTE GAZ-INDUCTION

Une table haut de gamme, mixant gaz et induction. Chaque foyer possède sa minuterie indépendante pour cuisiner avec une grande précision.



VITROCÉRAMIQUE

Rapide, souple et très simple à nettoyer, les tables en vitrocéramique conviennent parfaitement à une utilisation quotidienne par toute la famille.



À INDUCTION

Les passionnés apprécient tout particulièrement cette technologie basée sur l'énergie magnétique. Puissante et précise elle permet aussi de faire des économies d'énergie.



NOMADE

Alternative à la table de cuisson traditionnelle, la table nomade vous permet de créer votre propre espace de cuisson. Composez selon vos envies et votre espace !



NOTRE SÉLECTION MATIÈRES ET COULEURS



Le revêtement protecteur Ixelim permet à la surface de rester toujours brillante et de résister aux rayures et aux températures les plus élevées.

Whirlpool

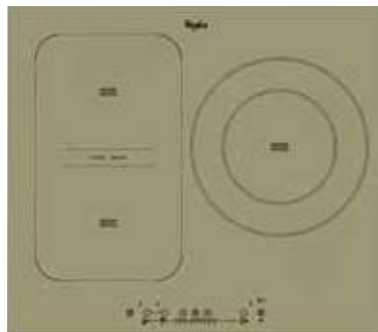

Pour associer plaisir des yeux et des papilles ! Un bel exemple avec cette table sable satinée. La couleur s'invite en induction.

Whirlpool



Cette table à gaz 4 feux marie avec élégance l'inox et la fonte.

ROSIERES 

NOTRE SÉLECTION EN MULTIDIMENSIONS

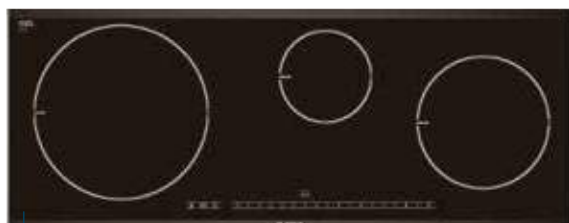

Idéales pour les espaces de petite profondeur tout en gardant le même nombre de foyers.

BOSCH

GRANDE LARGEUR ET PETITE PROFONDEUR



TOTALEMENT MODULABLE

Ces tables à induction modulables adaptent la diffusion de chaleur aux différents récipients, quelles que soient leurs formes et leurs tailles. Elles offrent ainsi de multiples possibilités et une adaptabilité totale.

De Dietrich 
QUALITY BY VALUE SINCE 1858



Gril, pierrade, friteuse, wok, teppanyaki ou simplement foyers gaz ou électriques : à chacune de ces « mini tables » sa spécialité. Associez-les en toute liberté et personnalisez votre espace de cuisson selon vos goûts et vos besoins.

SIEMENS

LES DOMINOS

LES ÉQUIPEMENTS

LES HOTTES

Si le choix du style est uniquement une affaire de goût, le choix du système le plus approprié dépend de la configuration de votre cuisine et de l'emplacement de votre hotte.



1/ HOTTES À ÉVACUATION D'AIR

L'air est filtré puis rejeté à l'extérieur de votre habitation. Très efficace, ce système exige de pouvoir raccorder votre hotte à un conduit d'évacuation.

2/ HOTTES À RECYCLAGE D'AIR

L'air est renvoyé dans la pièce après avoir été filtré. Plus simple à installer, ce système demande cependant plus d'entretien et une puissance plus élevée.

NOTRE SÉLECTION DE HOTTES INVISIBLES



INTÉGRÉE



DE PLAFOND



TIROIR

NOTRE SÉLECTION DE HOTTES GAIN DE PLACE



CASQUETTE CARRÉE



PETITE PROFONDEUR

N'oubliez pas de nettoyer ou remplacer les filtres pour prolonger la durée de vie de votre hotte !



CLASSIQUES
BOSCH



SPECTACULAIRES
ROSIÈRES ©

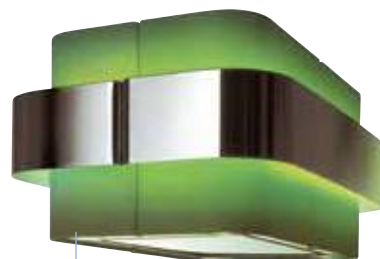

EN SUSPENSION
Whirlpool



ÉLÉGANTES
elica
and ruota



COLORÉES
elica
and ruota

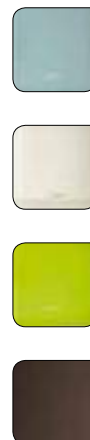

LA PUISSANCE ET LA TAILLE

LA PUISSANCE :

Pour éliminer parfaitement graisses et odeurs, votre hotte doit pouvoir renouveler de 12 à 15 fois par heure le volume d'air de votre cuisine. Et pour en limiter le bruit, il est recommandé de choisir une hotte plus puissante pour qu'elle ne fonctionne qu'à moyen ou bas régime.

LA TAILLE :

Quelles que soient sa technologie et sa puissance, votre hotte doit avoir une surface au moins égale à celle de la table de cuisson et être placée de 60 à 75 cm au-dessus.

LES ÉQUIPEMENTS

LES RÉFRIGÉRATEURS ENCASTRABLES

PLUS DISCRET,
LE RÉFRIGÉRATEUR
ENCASTRABLE SAURA
SE RENDRE INVISIBLE
DERRIÈRE VOS FAÇADES
PRÉFÉRÉES.



MINI

Un tout petit format à positionner dans les meubles sous le plan de travail.

CANDY



PRATIQUE

Régulièrement positionné en hauteur et de taille intermédiaire (pratique pour l'utilisation quotidienne).

Hotpoint



COMBINÉ

Tous les aliments frais et surgelés sous la main avec ce combiné alliant réfrigérateur et congélateur.

BOSCH



PREMIUM

Un réfrigérateur haut de gamme avec un format familiale vous garantissant une très grande contenance.

SIEMENS



ÉCONOMIQUE

La technologie à air brassé de ce réfrigérateur permet une parfaite conservation des aliments.

Whirlpool

LES ÉQUIPEMENTS

LES RÉFRIGÉRATEURS POSABLES

Blanc, noir, inox ou couleur, le réfrigérateur posable devient un élément phare dans la décoration de votre cuisine !



POUR PLATS VOLUMINEUX

Ce réfrigérateur américain 2 portes et 2 tiroirs vous permet de stocker de très grandes quantités d'aliments frais et congelés. Les clayettes de 72 cm de large vous permettent de ranger des plats volumineux comme des plats à poisson.

beko



COMPACT

Ultra compacte et design, ce tout petit réfrigérateur de 50 cm de large saura se faire oublier dans les plus petites cuisines.

CANDY



ÉNERGÉTIQUE A+

De classe A+, il garantit une consommation inférieure de 20% à celle des réfrigérateurs de classe A.

INDESIT



EFFET VERRE

L'un des modèles apportant le plus de capacité, ce combiné est également l'un des plus élégant.

beko



SILENCIEUX

Le classique des réfrigérateurs américains qui fait à tout instant distributeur de glaçons et d'eau froide.

LG
Life's Good

LES FINITIONS

LES CAVES À VIN

Les amateurs de vin choisiront la cave adaptée à leur consommation et à leur budget. De la cave de conservation pour maintenir le vin à température et humidité constante, à la cave de vieillissement pour développer les qualités des plus grands crus.



L'abus d'alcool est dangereux pour la santé, à consommer avec modération.



ENCASTRABLE

Cette cave de service à hauteur de plan de travail se place entre deux meubles de cuisine. Vous pouvez y glisser jusqu'à 33 bouteilles.

CANDY



Cette cave de vieillissement est à la fois esthétique, pratique (capacité de stockage jusqu'à 216 bouteilles) et économe (classe énergétique A+).

Climadiff



La parfaite mini cave d'appoint pour 18 bouteilles se rangera très facilement dans les plus petits espaces ou placards.

VinoSphère

Qu'elle soit de service ou de vieillissement, une cave multi-zones dispose à la fois d'un compartiment de chambrage (pour les rouges) et de rafraîchissement (pour les blancs et rosés) : compartiments réglables au degré près.

Hoover

LES FINITIONS

LES LAVE-VAISSELLE

De 6 couverts pour une ou deux personnes à 14 couverts pour une grande famille, à chacun son lave-vaisselle, en pose libre ou encastrable, mais surtout en privilégiant le silence et la faible consommation d'énergie.

LES ENCASTRABLES



Un lave-vaisselle à ouverture facile push-pull, qui reconnaît surtout automatiquement le degré de salissure et s'y adapte.

SIEMENS

LES GAIN DE PLACE

ENCASTRABLE



De classe A++, ce lave-vaisselle très économique en eau prend soin de l'environnement.

BOSCH

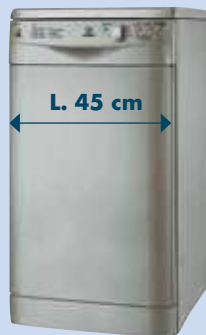

Avec seulement 45 cm de large, ce lave-vaisselle trouvera sa place dans les espaces les plus petits tout en optimisant au mieux son espace intérieur.

i INDESIT

POSABLES



Ce lave-vaisselle ultra compacte de seulement 45 cm de haut peut se poser sur n'importe quel plan de travail ou étagère.

BOSCH

LES POSABLES



Un lave-vaisselle au rangement ultra pratique et doté du système Protect verre pour conserver l'éclat des verres.

SIEMENS



Le lave-vaisselle intelligent avec une grande variété de programmes et des options de demi charge, séchage et cycles express. Pratique avec son 3^e tiroir.

SIEMENS

POUR LES TOUTES PETITES CUISINES, PENSEZ AU LAVE-VAISSELLE 6 COUVERTS DE 40 CM DE HAUT.



LES ÉQUIPEMENTS

LE PETIT ÉLECTROMÉNAGER

Discrets, compacts, efficaces, tous ces appareils savent tout faire, et ils le réussissent en beauté !

EXPRESSO, CAPPUCINO, LATTÉ, THÉ...

MACHINE À DOSETTES MULTI-BOISSONS
DOLCE GUSTO

Le système Thermoblock permet un préchauffage ultra rapide et des boissons à température idéale et constante.

KRUPS



PRO ET COLORÉ

ROBOT PÂTISSIER KENWOOD

kMix est un robot avec un bol de 5 L et son kit pâtisserie (batteur, fouet, pétrin et batteur souple) font de lui un compagnon indispensable dans la cuisine.

KENWOOD



COMPACTE ET COLORÉE

MACHINE À CAPSULES NESPRESSO
INISSIA, le concentré de Nespresso.
Toute la technologie Nespresso dans un
appareil au design compact et coloré.



NESPRESSO



CONNECTÉ

MULTICUISEUR COOKEO MOULINEX
Avec Cookeo Connect, le 1^{er} multicuiseur
connecté, la révolution continue dans
votre cuisine !

Moulinex



COMPACT ET POLYVALENT

BLENDER CHAUFFANT MOULINEX
Il cuit et mixe tout seul les soupes
grâce à sa programmation automatique.

Moulinex



INTELLIGENT

ROBOT CUISEUR MULTIFONCTION MOULINEX
 Cuisine Companion vous guide pour découper, préparer et cuire facilement. Cuisinez sans limite du bout des doigts.

Moulinex



SAVOUREUSE

CENTRIFUGEUSE MOULINEX
 Innovant, ce presseur à vis sans fin avec 2 tamis (fin/épais) vous permettra d'extraire le jus de tous les fruits et légumes sans les éplucher.

Moulinex



BIENFAISANT ET RÉTRO

ROBOT MULTIFONCTION KITCHENAID
 Convient aux aliments de toutes tailles, pour trancher horizontalement ou verticalement.

KitchenAid



POLYVALENT ET DESIGN

ROBOT CHEF PÂTISSIER KENWOOD
 15 fonctions – 6 modes de cuisson. Il savait déjà mélanger, pétrir, fouetter, mixer, battre, émulsionner comme personne ! Maintenant il cuit !

KENWOOD



VINTAGE ET PRO

MACHINE EXPRESSO DELONGHI
 Une tasse, deux tasses ou dosette. Un espresso pompe en métal ultra compact : seulement 14,9 cm de large.

DeLonghi
 Better Everyday

LES ÉQUIPEMENTS

LES COMPLÉMENTS DE RANGEMENTS

Pour compléter cuisine et salle à manger, les meubles satellites agrandiront considérablement votre capacité de rangement. Déclinés dans tous les styles, designs ou authentiques, ils s'adapteront parfaitement à tous vos intérieurs.

**1^{ER}
PRIX**

CITY 



Structure et façades en panneaux de particules surfacés mélaminés finition décor papier blanc. Chant minces décor aluminium. Poignées profilées en plastique décor chromé mat. **1- Desserte.** 2 portes, 1 tiroir. L. 60 - H. 75 - P. 42,8 cm. **39€99** dont 1€ d'éco-participation. **2- Combiné.** 2 portes 1 tiroir L. 80 - H. 107 - P. 42,8 cm. **99€99** dont 1€50 d'éco-participation. **3- Loge-tout.** 4 portes, 1 niche, 1 tiroir. L. 60 - H. 176,8 - P. 42,8 cm. **99€99** dont 2€ d'éco-participation. —

**1^{ER}
PRIX**

COOKER 



Structure et façades en panneaux de particules surfacés mélaminés ép. 16 mm coloris blanc. 6 portes. Charnières métalliques. 1 tiroir. Coulisses à billes métalliques. Chants coloris gris. 2 tablettes. 1 niche. Finition coloris blanc. Poignées en plastiques déco alu. Pieds en plastiques gris. L. 101 - H. 185 - P. 40 cm. **99€99** dont 2€50 d'éco-participation. —



OPTIBOX 

Structure en panneaux de particules ép. 16 mm décor blanc. Façades en panneaux de particules mélaminés ép. 16 mm décor gris, contreface blanche. Chants minces gris. Poignées PVC décor aluminium. **1- Colonne 60 cm.** 2 portes, 1 tiroir, 4 tablettes, 2 niches. L. 60 - H. 185 - P. 43 cm. **119€99** dont 2€ d'éco-participation. **2- 1/2 colonne 60 cm.** 1 porte, 1 tiroir, 2 tablettes, 1 niche. L. 60 - H. 118 - P. 43 cm. **85€99** dont 1€50 d'éco-participation. **3- Combiné 100 cm.** 2 portes, 1 tiroir, 2 tablettes, 1 niche. L. 100 - H. 118 - P. 43 cm. **139€99** dont 2€ d'éco-participation. **4- Loge-tout 80 cm.** 4 portes, 1 tiroir, 4 tablettes, 1 niche. L. 80 - H. 185 - P. 43 cm. **169€99** dont 2€50 d'éco-participation. —

1

PRATIQUE POUR LES PETITES SURFACES, CES MEUBLES SERONT DE PARFAITS COMPLÉMENTS MULTIFONCTIONS À VOTRE CUISINE.



CÔTÉ SÉJOUR

CÔTÉ CUISINE :
TIROIRS À COUVERTS



LES MEUBLES À FONCTIONS MULTIPLES

1- Module cuisine KEY. Structure en panneaux de particules surfacés mélaminés ép. 16 mm décor blanc. Façade et abattants en panneaux de particules surfacés mélaminés ép. 15 mm décor gris ombre. 2 portes. Charnières métalliques. 1 tiroir. Coulissses à billes métalliques. 1 tablette. 1 porte avec abattant. Compas à frein. 8 niches visibles + 2 intérieurs. Finition gris. **1499€** dont 4€50 d'éco-participation. ➡

2- Loge-tout FLIP. Structure en panneaux de particules surfacés mélaminés ép. 16 mm décor blanc. Façade et abattant en panneaux de particules surfacés mélaminés ép. 15 mm décor chêne. 1 porte avec abattant. Compas à frein. 1 porte battante servant de support. Charnières métalliques. 2 niches visibles + 7 niches intérieures. Finition décor chêne. Bouton blanc. L. 80 - H. 137,1 - P. 45 cm. **149€** dont 2€50 d'éco-participation. ➡

Ces deux modèles existent dans deux finitions (au même prix) : style contemporain (blanc/gris ombre), style nature (blanc/décor chêne naturel).

2

TABLE
ABATTANTE

LES COINS REPAS

NOUVEAU

DÉCOUVREZ ICI NOTRE NOUVELLE COLLECTION DE TABLES



CANDICE

Table. Piètement en fer, forme ovale, finition époxy noir avec embouts en plastique noir. Ceinture en fer, finition chromée. Plateau biseauté en panneaux de fibres de moyenne densité teinte blanc/noir. Finition laque polyuréthane blanche sur le dessus du plateau et noir en dessous. L. 160 - H. 76 - P. 76 cm. **229€99** dont 2€ d'éco-participation.

Chaise Lindsay. Structure en métal. Densité de l'assise 18 Kg/m³. Revêtement assise et dossier en mousse, recouverts de PVC noir. Teinte noir. Finition laqué époxy noir. L. 42 - H. 96 - P. 50 cm. Existe en blanc.

29€99 dont 0€20 d'éco-participation. 



MILANO

Table. Piètement et ceinture en acier chromé avec embouts plastiques sous les pieds. Plateau en verre trempé fumé gris, ép. 10 mm. Coloris gris. L. 130 - H. 76 - P. 130 cm. **349€99** dont 2€50 d'éco-participation.

Chaise Cristal. Structure en polycarbonate. Teinte transparent. L. 50 - H. 84 - P. 54 cm. Produit monté. **49€99** dont 0€20 d'éco-participation.



MAELLE

Table. Piètement, ceinture et mécanisme en acier finition époxy blanc. Plateau en panneaux de fibres de moyenne densité recouvert de verre trempé blanc ép. 5 mm. 1 allonge en panneaux de fibres de moyenne densité laqué polyuréthane blanc brillant. Coloris blanc. Fermée L. 120 - H. 75,5 - P. 110 cm. Fermée L. 160 - H. 75,5 - P. 110 cm. **289€99** dont 2€50 d'éco-participation.

Chaise San. Pieds en chêne contre plaqué, laqué blanc. Assise en contre plaqué recouvert de mousse et de polyuréthane, densité 30 Kg/m³. Dossier dossier en contre plaqué recouvert de mousse et polyuréthane. Coloris blanc, pieds blanc. L. 77 - H. 52,5 - P. 49,5 cm. **99€99** dont 0€20 d'éco-participation.





BABETTE

Table. Piètement, ceinture et mécanismes d'extension en acier recouvert de peinture époxy grise. Plateau en verre trempé ép. 8 mm blanc. 2 allonges coulissables sous le plateau. Coloris gris, plateau verre blanc. Ouverte L. 120 - H. 77 - P. 64,5 cm, fermée L. 79,5 - H. 77 - P. 64,5 cm. **139€99** dont 1€50 d'éco-participation.

Chaise Ice. Structure polypropylène. Coloris jaune. Finition brillante. L. 52 - H. 81 - P. 54 cm. Produit monté. Existe en bleu, gris. **49€99** dont 0€20 d'éco-participation.



ALICIA

Table console. Piètement tubes, revêtement époxy gris. Pieds pivotants en forme de L. Plateau pliant en panneaux de fibres de moyenne densité mélaminés. Coloris blanc. Finition plateau mélamine blanche structurée. Ouverte L. 120 - H. 75 - P. 80 cm. Fermée L. 120 - H. 76,8 - P. 40 cm. **129€99** dont 1€50 d'éco-participation.

Chaise Spoon. Piètement acier chromé. Structure en multiplis peint. Vernis cellulosique. L. 52 - H. 86 - P. 52 cm. Existe en blanc, gris. **29€99** dont 0€20 d'éco-participation.



CONCEPT RUBEN : ATABLEZ-VOUS À VOTRE GOÛT !

Rondes, carrées ou rectangulaires, en finition blanc, hêtre naturel ou wengé, les tables extensibles Ruben s'adaptent à tous les besoins et à tous les budgets à partir de **99€99**.

RONDE

Diamètre 115 cm fermée
Allonge centrale de 50 cm
Longueur 165 cm ouverte.

179€99 dont 2€ d'éco-participation

CARRÉE

Longueur 90 cm fermée.
2 allonges de 40 cm.
Longueur jusqu'à 170 cm ouverte.

99€99 dont 2€ d'éco-participation

RECTANGULAIRE

Longueur 175 cm fermée.
2 allonges de 40 cm.
Longueur jusqu'à 255 cm ouverte.

169€99 dont 2€50 d'éco-participation



LES CHAISES ET TABOURETS DE BAR

NOUVEAU

DÉCOUVREZ ICI NOTRE NOUVELLE COLLECTION DE CHAISES ET TABOURETS DE BAR



ELISE



Piètement acier avec embouts plastiques sous les 4 pieds. Assise et dossier en bouleau. Coloris corail, piètement corail. Finition laque polyuréthane brillante, et peinture époxy pour les pieds. L. 45 - H. 86 - P. 48 cm. **39€99** dont 0€20 d'éco-participation.



LOUISA



Structure et piètement en hêtre massif. Assise et dossier en panneaux de fibres de moyenne densité et contre plaqué Coloris orange. Peinture nitrocellulosique. L. 45 - H. 81 - P. 53 cm. **59€99** dont 0€20 d'éco-participation.



SARAH



Structure métallique. Densité 23 Kg/m³. Revêtement assise et dossier tissu, 70% polyester, 30% PVC. Teinte gris. L. 52 - H. 90 - P. 43,5 cm. Produit monté. **39€99** dont 0€20 d'éco-participation.



ABEILLE



Structure monobloc en polypropylène. Dossier avec effet nid d'abeille. Teinte bleu. L. 52 - H. 81 - P. 51 cm. Produit monté. **49€99** dont 0€20 d'éco-participation.



JOSE



Piètement base métal avec vérin et repose pieds. Assise et dossier en contreplaqué. Garnissage mousse de polyuréthane. Densité 25 Kg/m³. Revêtement polyuréthane. Teinte blanc et noir. Base chromée carrée de 42 cm, tube et repose pieds noirs. L. 51 - H. 89/111 - P. 49 cm. **99€99** dont 0€20 d'éco-participation.



ABEILLE



Piètement en métal. Assise et dossier en polycarbonate effet nid d'abeille. Teinte noire. L. 53 - H. 96 - P. 44 cm. **89€99** dont 0€20 d'éco-participation.



SAGA



Piètement en acier équipé de pièces en plastiques noires antidérapantes. Repose pied. Assise et dossier en contreplaqué moulé, recouvert de mousse de polyuréthane surpiqué ton sur ton. Densité : 18 Kg/m³. Coloris taupe. L. 40 - H. 101 - P. 50 cm. **89€99** dont 0€20 d'éco-participation.

H. 73,8 cm



SAGA



Piètement en acier équipé de pièces en plastiques noires antidérapantes. Repose pied. Assise et dossier en contreplaqué moulé, recouvert de mousse de polyuréthane surpiqué ton sur ton. Densité : 18 Kg/m³. Coloris blanc. L. 50 - H. 91,5 - P. 51,5 cm. **79€99** dont 0€20 d'éco-participation.

H. 62,8 cm



Découvrez tout ce que vous offre la garantie 30 ans !*

Signature



UNE EXCLUSIVITÉ BUT

SUR SA GAMME DE CUISINES, «SIGNATURE» BUT VOUS GARANTIT LA MAIN-D'OEUVRE GRATUITE, LA FOURNITURE DE LA PIÈCE DE RECHANGE ET LE DÉPLACEMENT À DOMICILE ET CE, SUR UNE DURÉE DE 30 ANS.

CONDITIONS GÉNÉRALES DE GARANTIE «SIGNATURE»

En tout état de cause, la vente par BUT de mobilier de cuisine de sa ligne «Signature» reste couverte par la garantie légale de conformité du bien au contrat (articles L.211-1 à L.211-14 du Code de la Consommation) et celle des vices cachés définie aux articles 1641 à 1649 du Code Civil (article R-211-4 du Code de la Consommation).

DURÉE DE LA GARANTIE «SIGNATURE»

La Garantie «Signature» est valable 30 ans (trente ans) à compter de la date de livraison chez le Consommateur ou de la date d'enlèvement par ce dernier, sur présentation de la facture d'achat originale.

ÉTENDUE TERRITORIALE

La Garantie «Signature» s'applique en France métropolitaine et en Corse, à l'exclusion des DOM-TOM. Les coordonnées du magasin garant figurent sur la facture d'achat du Consommateur. Toutefois, cette Garantie peut, au choix du client être exercée par le biais de tout autre magasin franchisé BUT implanté sur la zone géographique ci-dessus mentionnée. Lorsque l'intervention a lieu dans des conditions inhabituelles (accès par bateau en îles côtières, par télécabines en montage...), l'intervention peut faire l'objet d'une facturation spéciale.

CE QUE COUVRE LA GARANTIE «SIGNATURE»

La Garantie «Signature» s'applique sur les seuls éléments de cuisine* de cette ligne de produit dans le cadre d'une utilisation domestique exclusivement. Les appareils électroménager, les éviers, les mitigeurs en sont par conséquent exclus. Si un défaut de fabrication des matériaux apparaît durant la période de garantie «Signature», celle-ci couvre la fourniture du ou des composants nécessaires à la réparation du meuble, la main-d'oeuvre et le déplacement du technicien, ce dernier pouvant tout aussi bien être un membre de l'équipe du magasin auquel le Consommateur se sera adressé, qu'un tiers mandaté par ce même magasin. *La portée de la Garantie «Signature» est réduite à 5 ans pour toutes les portes, les façades de tiroirs, les boutons, les poignées et les plans de travail. Cette restriction de durée est également valable pour les produits soldés et les modèles d'exposition.

LES EXCLUSIONS DE LA GARANTIE

Sont exclus de la Garantie «Signature» les dommages occasionnés directement ou indirectement par une cause externe au produit, du type : choc, chute, mauvaise utilisation, erreur de manipulation, brûlures etc... Les dommages consécutifs à un non respect des instructions d'entretien ou à une installation non conforme aux recommandations du fabricant (sauf si celle-ci a été faite par BUT ou un prestataire agréé par l'Enseigne). L'usage professionnel (collectivités...) et d'une façon générale toute activité de nature non domestique. Pour les produits de la gamme en façade massive, les défauts d'aspect liés à une différence de teinte, et/ou à la structure du bois, les différences de teinte liées à un réassortiment, les variations de teinte dues à l'influence de la lumière dans le temps. Et aussi guerre étrangère, guerre civile, acte de terrorisme ou de sabotage commis dans le cadre d'actions concertées de terrorisme ou de sabotage, grève, émeute ou mouvement populaire. Les éruptions de volcans, tremblements de terre, inondations, raz-de-marée ou cataclysmes. Les effets directs ou indirects : d'explosion, de dégagement de chaleur.

* Voir conditions en magasin.

MON PROJET LA FINALISATION FACILE

FINALISATION

1 JE COMMANDE

Présentez-vous au rendez-vous fixé préalablement avec votre concepteur pour finaliser votre projet. D'abord, votre conseiller réalise avec vous le plan de votre cuisine en 3D. Ensuite, il établit avec vous un devis détaillé. Enfin, un métreur vient chez vous vérifier chaque mesure avant de lancer la fabrication de votre cuisine.

PRENEZ RENDEZ-VOUS
AVEC UN CONCEPTEUR
CUISINE SUR
WWW.BUT-CUISINES.FR

2 PAIEMENT

JE PAIE À MON RYTHME

Payez votre cuisine à votre rythme. Avec les solutions personnalisées de BUT et son partenaire Cetelem, vous financez votre investissement en douceur... Renseignez-vous auprès de nos équipes en magasin. Voir p.22



DEVIS GRATUIT

3



LIVRAISON ET POSE

JE ME FAIS LIVRER ET INSTALLER MA CUISINE

Nos poseurs BUT vous assurent le montage, la fixation de votre cuisine jusqu'à la mise en fonctionnement de l'électroménager. Et en plus, l'installation par nos professionnels agréés vous permet de bénéficier d'un taux de TVA réduit de 10%*.

* Sous réserve des dispositions ci-après, les meubles de cuisine que vous achetez chez BUT sont soumis à une TVA réduite de 10% (au lieu de 20%) si vous les faites installer par notre service pose (hors appareils électroménagers qui restent taxés à 20%). L'application du taux réduit de TVA de 10% (au lieu de 20%) concerne l'ensemble fournitures et pose facturé simultanément par votre magasin BUT, de meubles de cuisine dont le démontage entraînerait une dégradation de la pièce et des meubles concernés et ayant fait l'objet d'un projet d'aménagement global établi à partir d'un plan détaillé des lieux, pour des locaux d'habitation de plus de deux ans. Détail des dispositions fiscales disponible dans votre magasin BUT.

Valable uniquement dans les magasins BUT de France métropolitaine, la vente de meubles sans pose demeure soumise au taux normal de TVA.

4

PROFITEZ DE VOTRE NOUVELLE CUISINE !



Entre amis ou en tête à tête, il ne vous reste maintenant plus qu'à profiter de votre nouvel espace tout en convivialité.

Tous les prix et offres sont nets et valables du 04 mai au 02 novembre 2015. Les réductions indiquées ne s'appliquent pas au montant de l'éco-participation. Les prix figurant dans ce document sont des prix maximaux recommandés. Ces prix supposent que les produits achetés soient emportés par vos soins. Pour vous y aider, chaque magasin met des véhicules à votre disposition. Vous pouvez, si vous le préférez, vous faire livrer vos achats, dans un rayon de 50 km autour de chaque magasin. (Voir tarifs et conditions en magasin et sur notre site Internet, www.but.fr).

Chaque magasin franchisé est juridiquement et financièrement responsable et indépendant des autres magasins et des SAS BUT et BUT International. Nos prix s'entendent sous réserve de modification liée à l'application, prévue à l'article R 543-247 du code de l'environnement, d'une contribution aux coûts d'élimination des éléments d'ameublement.

— Ce symbole indique meuble à monter soi-même. La description des meubles concerne uniquement les parties apparentes. Liste des magasins sur le site www.but.fr.

Le présent guide concerne l'ensemble des magasins exploitant l'enseigne But, But City ou But Cosy. Certains magasins peuvent ne pas présenter ces articles en exposition, cependant ils peuvent tous enregistrer vos commandes au prix indiqué et les mettre à disposition dans les meilleurs délais. Retrouvez tous nos magasins BUT, BUT CITY ou BUT COSY sur www.but.fr. Guide diffusé par But International. Conditions générales de vente accessibles sur www.but.fr ou à l'accueil de votre magasin.



AVEC BUT,
J'ÉCONOMISE GRÂCE
AU PACK !

PACK KORÉAL
10 MEUBLES + 4 ÉLECTROS

CANDY

2995€

CET ENSEMBLE
dont 31€35 d'éco-participation

SOIT UNE ÉCONOMIE DE 878€35
(Prix total des éléments vendus séparément 3873€35)

CET ENSEMBLE DE MEUBLES KORÉAL VENDU HORS ÉLECTROMÉNAGER AU PRIX DE 1959€ dont 15€35 d'éco-participation

KORÉAL

Signature

GARANTIE
30
ANS

CUISINE KORÉAL BLANC

Structure en panneaux de particules surfacés mélaminés coloris blanc premium. Façades en panneaux de particules surfacés mélaminés coloris blanc premium. Chants PVC assortis. Plan de travail en panneaux de particules, surface revêtue de stratifié aspect métal vieilli. Poignée barre aspect inox. Monté.

Ensemble de meubles composé : 2x Bas L. 60 cm 1 porte 1 tiroir. L. 60 - H. 87 - P. 58 cm. **514€** dont 4€ d'éco-participation. Bas four L. 60 cm 1 bandeau. **71€40** dont 0€40 d'éco-participation. Bas sous-évier L. 60 cm 1 porte. **168€50** dont 1€50 d'éco-participation. Façade pour lave-vaisselle intégré. **42€15** dont 0€15 d'éco-participation. 2x Haut L. 90 - H. 36 cm 1 porte à cadre alu vitrée mate. **832€** dont 2€ d'éco-participation. 2 niches L. 90 - H. 36 cm. **574€** dont 2€ d'éco-participation. Armoire réfrigérateur L. 60 cm 2 portes + grille d'aération + étagère. **393€65** dont 2€65 d'éco-participation. Plan de travail. **306€50** dont 2€50 d'éco-participation.

Offre non cumulable avec toutes autres promotions en cours. Chaque article peut être vendu séparément à son prix non remis. Hors décoration et petit électroménager.

**1****2****3****4**

PACK ÉLECTRO

LES 4 ÉLECTROS DU PACK KORÉAL

LES 4 ÉLECTROS VENDUS SEULS 1256€

dont 16€ d'éco-participation

1 - Hotte décoration Candy CCE16/1X inox. 60 cm, débit d'air maxi 450 m³/h, 1 moteur 3 vitesses, livrée en mode recyclage, évacuation possible, éclairage 2 x 20W, niveau sonore classe E maximum 60 db(A). Dim : L. 60 x H. 56/90,5 x P. 48,5 cm. **159€** dont 2€ d'éco-participation.

2 - Table vitrocéramique Candy CH64C noire. 4 foyers, 9 positions de cuisson, commandes sensibles, 4 témoins de chaleur résiduelle. Dim. encast. : L. 56 - P. 49 cm. **299€** dont 2€ d'éco-participation.

3 - Four encastrable Candy FST201/6X. 65 L, convection naturelle, 3 fonctions de cuisson, grill, émail lisse, grille anti-basculement, lèchefrite, classe énergétique A, C.E. en convection naturelle 0,90 kWh. L. 59,5 - H. 59,5 - P. 54,5 cm. **299€** dont 6€ d'éco-participation.

4 - Lave-vaisselle intégrable Candy CDS2218X. Capacité 12 couverts, niveau sonore 47 dB(A), multiprogramme, départ différé, efficacité énergie A++, séchage A, CE : 231 kWh/2800 L/an L.60 - H. 82/88,5 - P. 60 cm. **499€** dont 6€ d'éco-participation.



**2 + 3 ANS =
5 ANS DE GARANTIE
EQUIPEZ-VOUS EN
TOUTE SECURITÉ AVEC
LE PACK SIMPLICITÉ**

**TOUS LES APPAREILS
ÉLECTROMÉNAGERS PROPOSÉS
PAR BUT BÉNÉFICIENT D'UNE
GARANTIE PIÈCES,
MAIN D'OEUVRE ET DÉPLACEMENT
DE 2 ANS**

**LE PACK SIMPLICITÉ BUT
PROLONGE CETTE GARANTIE
PENDANT 3 ANNÉES**

BUT ET KENWOOD, LA NOUVEAUTÉ EST DANS VOTRE CUISINE !

KENWOOD



LE ROBOT CUISEUR 
*La cuisine rapide et facile
au quotidien*

BUT